

Ascotherm[®] eco elektro. PREISE UND TECHNIK 2022-D

PREISSTELLUNG 01.01.2023



Unverbindliche Preisempfehlung ohne MwSt. Technische Änderungen vorbehalten. Für Irrtümer und Druckfehler übernehmen wir keine Haftung. Produktabbildungen stellen Beispielvarianten dar, abgebildetes Zubehör ist nicht Gegenstand des Lieferumfangs. Farbabweichungen zwischen Druck- und Originalfarben sind aus drucktechnischen Gründen unvermeidbar. Es gelten die Allgemeinen Geschäftsbedingungen der Arbonia Riesa GmbH. Arbonia ist eine eingetragene Marke.

© by Arbonia Riesa GmbH, Industriestraße A 11, 01612 Glaubitz, Deutschland

Das Werk einschließlich aller seiner Teile ist urheberrechtlich geschützt. Jede Verwertung außerhalb der engen Grenzen des Urhebergesetzes ist ohne Zustimmung des Urhebers unzulässig und strafbar. Das gilt insbesondere für Vervielfältigungen, Übersetzungen, Mikroverfilmungen und die Einspeicherung und Verarbeitung in elektronischen Systemen.
Stand Januar 2023

Preise + Technik III/2022 | Preisbasis 01.01.2023

Ascotherm[®] eco elektro

Wie bringt man Qualität auf den Punkt?.....	6
Herausragend einzigartig: Arbonia Qualität.	8
Umfassend und kompetent: Arbonia Service.	9
Ascotherm® eco elektro KEN26	
Allgemeine Beschreibung.....	11
Preise und Leistungen.....	12
Maßzeichnungen / Anschlussbilder.....	13
Zubehör	
Regelungstechnik.....	15
Farbkonzept.....	16

WIE BRINGT MAN QUALITÄT AUF DEN PUNKT?

Vor über 60 Jahren hatten die Gründerväter von Arbonia ein Ziel vor Augen: Menschen „erwärmende“ Lösungen bieten. Heute haben wir weit mehr im Blick. Arbonia ist die Marke für Wärmebedarf und realisiert höchste Erwartungen im öffentlichen und gewerblichen Bau. Aber die Messlatte für unsere Arbeit ist noch dieselbe, die unsere Begründer anlegten: Kundenbetreuung und Lösungen, die auf den Punkt genau sind. Was das konkret bedeutet? Ganz einfach: Liefervereinbarungen und Terminabsprachen halten wir bis ins Detail ein. Der Arbonia Qualitätsanspruch

beginnt schon bei der hochwertigen Verpackung. Die Verarbeitungsqualität und Langlebigkeit unserer Produkte überzeugen seit Jahren unsere Kunden und sind konform mit hohen Anforderungen der aktuellen Richtlinien und Normen. Für uns sind individuelle Beratung und höchstmögliche Flexibilität bei der Form- und Farbgestaltung selbstverständlich. Und unsere Designkompetenz wird konstant durch Awards bestätigt. Das alles entwickeln wir bei Arbonia konsequent und leidenschaftlich weiter - um Ihnen genau die Raumtemperaturlösung zu bieten, die Sie benötigen.

Auf den Punkt genau 





Gleichmäßige Temperaturverteilung
und dadurch höchste Behaglichkeit.



Boden

HERAUSRAGEND EINZIGARTIG: ARBONIA QUALITÄT.

Bei der Fertigung unserer Produkte achten wir auf eines ganz besonders: konsequente Qualitätssicherung und Produktoptimierung. Hochmoderne Produktionsanlagen und langjährige Erfahrung ermöglichen eine stets hohe Qualität unserer Produkte. Damit sind wir Vorreiter im Produktumfeld.

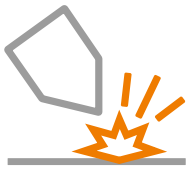

Produktion / Fertigung

- Höchstmaß an Individualität
- Modernste Fertigungsanlagen
- Hohe Produktionskapazität
- Hohe Energieeffizienz

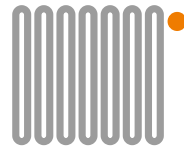

Produkte

- Zuverlässigkeit und Langlebigkeit
- Höchste Oberflächenqualität
- Hochwertige Optik
- Innovative Lösungen
- Kundenspezifische Ausführungen



Verpackung und Transport

- Optimaler Schutz für Ecken, Flächen und Anschlüsse
- Komfortables Handling
- Transportsicherheit
- Nachhaltige und umweltschonende Entsorgung



Montage

- Einfach und schnell
- Auf das Produkt abgestimmte Systeme
- Flexible Befestigungsmöglichkeiten
- Hohe Sicherheit

UMFASSEND UND KOMPETENT: ARBONIA SERVICE.

Wir beraten und betreuen Sie bei der Planung, Bestellung und Umsetzung bis hin zur Ausführung. Unsere ambitionierten Mitarbeiter bieten Ihnen einen umfassenden Service, der höchsten Ansprüchen gerecht wird.



Beratung und Logistik

Von der Raumklimaplanung bis zum Ausbau: Auf die Kompetenz unserer technischen Berater können Sie bauen - genauso wie auf unsere präzise Logistik. Denn für uns bedeutet Liefertreue, dass wir exakt dort und exakt dann anliefern, wie es vereinbart war.

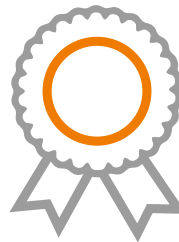

Auszeichnungen

Arbonia überzeugt: Unsere hohe Designkompetenz und Innovationskraft werden regelmäßig mit begehrten Preisen der Branche ausgezeichnet. Das freut uns und gibt Ihnen eine gute Orientierung.



Garantie und Sicherheit

Der Qualität verpflichtet: Für die Hochwertigkeit unserer Produkte stehen wir konsequent ein.



Online Service

Komfortabler Service für Sie: unsere EDV-Lösungen machen Ihnen das Leben ein Stück einfacher. Besuchen Sie uns online auf unserer Internetseite www.arbonia.de

Ausgezeichnete Qualität

Unser Unternehmen und unsere Produkte sind von unabhängigen Institutionen geprüft und zertifiziert. Hierunter fallen beispielsweise:



- Kompromissloses Qualitätsmanagementsystem nach DIN EN ISO 9001:2015
- Verantwortungsbewusstes Umweltmanagement nach DIN EN ISO 14001:2015
- Energiemanagementsystem nach DIN EN ISO 50001:2018

Ascotherm[®] eco elektro KEN26

Natürliche Konvektion mit Elektroheizregister



Allgemeine Beschreibung

Unsere Ausschreibungstexte finden Sie ganz bequem auf www.ausschreiben.de

Funktionsweise

Kaltluft von der Fensterfläche und abgekühlte Raumluft fallen in die Bodenwanne.

Die Luft erwärmt sich am Elektroheizregister, erfährt einen Auftrieb und steigt nach oben. Durch den Einbau vor Fensterflächen erfolgt eine gezielte Kaltluftabschirmung.

Natürliche Konvektion mit Elektroheizregister

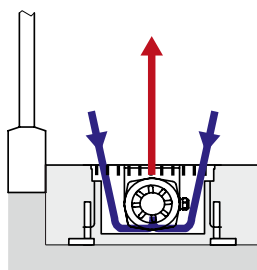

Elektrobetrieb

Unterflurkonvektoren für reinen Elektrobetrieb.

- Elektroheizregister bestehend aus Edelstahlrohr mit Faltenrippen aus Edelstahl
- Heizeinsatz aus technischer Keramik
- Schlagfestes Anschlussgehäuse aus glasfaserverstärktem Polyamid

Lieferprogramm

- 1 Bautiefe: 260 mm
- 1 Bauhöhe: 175 mm
- 3 Baulängen: 1200, 1600 und 2000 mm
- Standard: Aluminium-Linearrost

Oberflächenbehandlungen

- Standardfarbe Bodenwanne Pulverlack beschichtet:
 - Anthrazit grau (RAL 7016 matt)
- Standardfarbe Linearrost:
 - Aluminium naturfarbig eloxiert
- Standardfarbe Randleiste:
 - Aluminium naturfarbig eloxiert

Technische Information

- Anschluss an 230 V
- Schutzart IP 66

Zubehör

- Raumtemperaturregler, elektronisch
 - Display mit Deckelset und Rahmen

Besonderheiten

- Unabhängig von Heizungssystemen mit Pumpenwarmwasser
- Geräuschloser Betrieb – natürliche Konvektion
- Schnelle Aufheizung
- Wirksame Kaltluftabschirmung vor Fensterflächen

Preise und Leistungen

Bauhöhe 175 mm

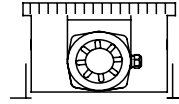

Bautiefe mm		260			Preis EUR
Baulänge mm	Artikel Modell	Masse M kg	Heizleistung Watt	Standardmodell ¹⁾	
1200	KEN26175120L1XA	24,50	500	2062,21	
1600	KEN26175160L1XA	31,00	700	2227,19	
2000	KEN26175200L1XA	39,00	900	2639,63	

¹⁾ Inkl. Aluminium-Linearrost natureloxiert

Maßzeichnungen / Anschlussbilder

Ascotherm® eco KEN26

Seitenansicht von links

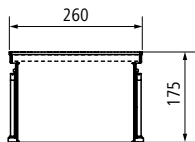

Vorderansicht

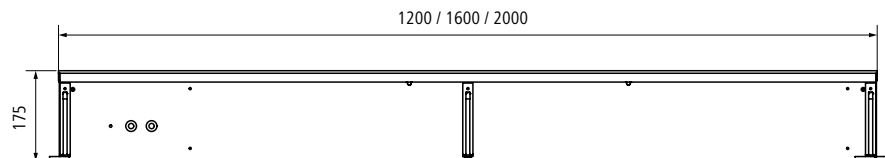

Draufsicht

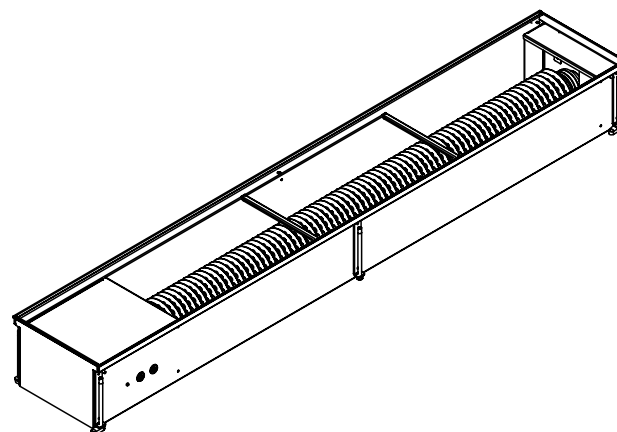
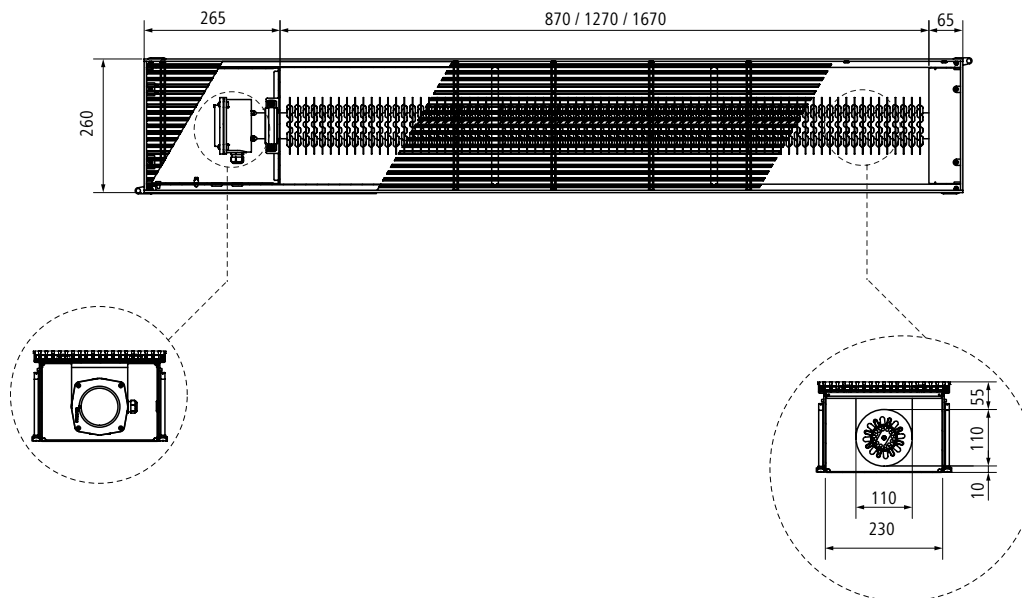

Zubehör



Regelungstechnik

Abbildung	Beschreibung	Abmessungen Bestellcode 1 4 1	Artikel Modell Bestellcode 1 3 1	Preis EUR
Komfort Regler 230 V Elektroheizgeräte / HTRRUu-210021				
	<ul style="list-style-type: none"> ■ Arbonia Unterputzregler ■ Zur zeitabhängigen Einzelraum Temperaturregelung für Elektroheizungen ■ Raumtemperaturregler mit optionalem Fernfühler ■ Zeitschaltuhr mit Wochenprogramm ■ Schaltleistung max. 2300 W ■ Regelbereich 5...30 °C ■ Betriebsspannung 230 V ■ Schutzart: IP20 	-	ZE0239 0007	397,85 / Stück

Beispiele für Ascotherm KEN26 an Komfort Regler 230 V (max. 2300 W):

Ascotherm KEN26 Stk.	Baulänge mm	Schaltleistung W	Schaltleistung Gesamt W	Komfortregler 230 V ZE0239 0007
2	2000	900	1800	1 Stück
3	2000	900	2700	2 Stück



Adresse:

Arbonia Riesa GmbH
Industriestraße A 11
D-01612 Glaubitz

Telefon +49 (0) 3 52 65 / 68 96 0

Fax +49 (0) 3 52 65 / 68 96 999

info@arbonia.de

www.arbonia.de