

PREISLISTE 2024

Bruttopreise - Vertrieb ausschließlich über den Fachgroßhandel

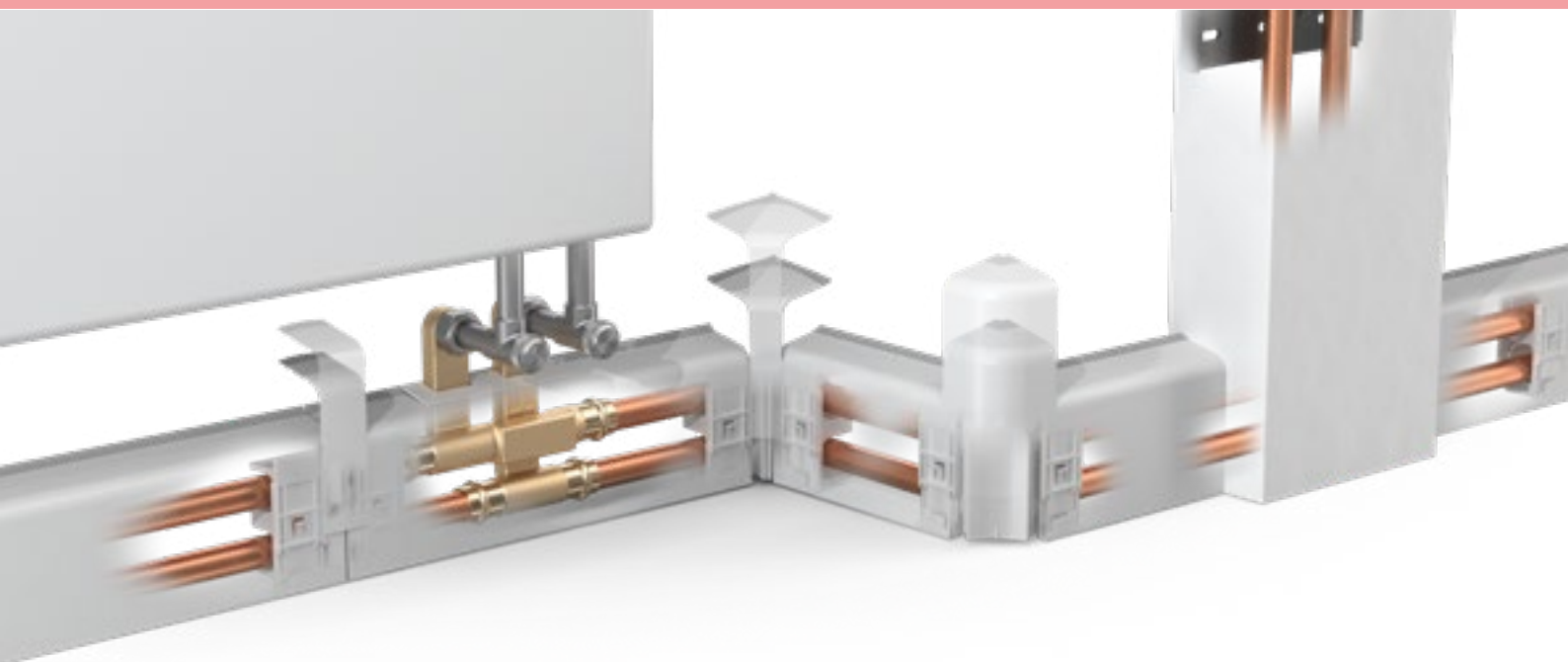

Sockelleistenprofile . Heizkörperanschluss-Systeme . Steigstrangprofile



HZ verdeckt - was dahinter steckt





Außendienst HZ Hans Weitzel GmbH & Co. KG



1 innotec
Industrievertretungen
Schüttelsand 7a
49808 Lingen
Tel. 05907. 94 78 61 4

2 INNoTEC Arnold Spiwek oHG
Industrievertretungen
Am Wiesengrund 1
D-23816 Groß Niendorf
Tel. 04552. 99 66 33

3 SSP-TEAM GmbH & Co.
Industrievertretungen KG
Bahnhofsallee 1
58730 Fröndenberg
Tel. 02378. 85 10 40

4 Andre Böhmke
Industrievertretungen
Osteriede 5
30827 Garbsen
Tel. 05131. 44 26 00 0

5 Wagner & Wagner GmbH
Industrievertretungen CDH
Buschstraße 25
52222 Stolberg
Tel. 02402. 23 00 2

6 Weißgerber
Industrievertretung - CDH
Gartenstraße 7
09648 Mittweida
Tel. 03727. 99 68 76 1

7 Adam
Industrievertretungen
An der Schildwache 31
63654 Büdingen
Tel. 06042. 88 05 0

8 Thomas Göpel
Haustechnische Vertretungen
Willi-Keß-Str. 2
97469 Gochsheim
Tel. 09721. 47 99 56 5

9 Ingenieurbüro
Bernd Paries GmbH
Alter Markt 7
66287 Quierschied
Tel. 06897. 96 60 27 0

10 Friedrich
Industrievertretung OHG
Maierackerstraße 13
72108 Rottenburg
Tel. 07472. 96 31 0

11 Peter Albrecht
Handelsvertretung
Am Anger 49
86928 Hofstetten
Tel. 08196. 93 43 15



NEUHEITEN

STOSSVERBINDER + STEIGSTRANGPROFILE IN



NEU!

Steigstrangprofile in
2m-Längen + Stoßverbinder

- **Alle** Steigstrangprofile auch in **2m-Längen** erhältlich
- **1** HZ-Stoßverbinder **Art. 6030** passend für **alle** HZ-Steigstrangprofile
- Stoßverbinder bestehend aus zwei Teilen
- mit Sollbruchstellen: **universell für alle HZ-L- und U- Profile verwendbar**

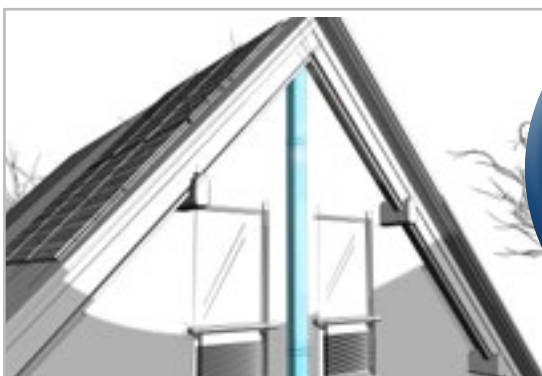

Die
HZ Steigstrangprofile
sind **UV-beständig**
und können auch im
Außenbereich
verwendet werden.

		Ahorn	Buche hell	Buche dunkel	Esche weiß	Nussbaum	Eiche hell	Eiche dunkel
	SLF Profil Sockelleiste aus Kunststoffhohlkammerprofil Pack.-Einh.: 20 m Länge 2 m	Art.-Nr. 52010 (SLF A 2M) 15,96 €/lfdm.	Art.-Nr. 52020 (SLF BH 2M) 15,34 €/lfdm.	Art.-Nr. 52030 (SLF BD 2M) 15,96 €/lfdm.	Art.-Nr. 52040 (SLF EW 2M) 15,96 €/lfdm.	Art.-Nr. 52050 (SLF NB 2M) 15,96 €/lfdm.	Art.-Nr. 52060 (SLF EH 2M) 14,94 €/lfdm.	Art.-Nr. 52070 (SLF ED 2M) 15,96 €/lfdm.
	SLF Profil Sockelleiste aus Kunststoffhohlkammerprofil Pack.-Einh.: 1.280 m Länge 4 m	—	—	—	—	—	Art.-Nr. 2060 (SLF EH) 19.507,20 € / halbe Palette	—
	SLF Plus Profil Sockelleiste mit zusätzlicher Dichtlippe zum Boden Pack.-Einh.: 20 m Länge 2 m	—	—	—	—	—	—	—
	Innenecke 80° - 100° mit flexibler Dichtlippe Pack.-Einh.: 10 Stück	Art.-Nr. 20101 (IE 100 A) 8,84 €/Stk.	Art.-Nr. 20201 (IE 100 BH) 8,56 €/Stk.	Art.-Nr. 20301 (IE 100 BD) 8,84 €/Stk.	Art.-Nr. 20401 (IE 100 EW) 8,84 €/Stk.	Art.-Nr. 20501 (IE 100 NB) 8,84 €/Stk.	Art.-Nr. 20601 (IE 100 EH) 8,56 €/Stk.	Art.-Nr. 20701 (IE 100 ED) 8,84 €/Stk.
	Innenecke 100° - 135° mit flexibler Dichtlippe Pack.-Einh.: 10 Stück	Art.-Nr. 20106 (IE 135 A) 11,48 €/Stk.	Art.-Nr. 20206 (IE 135 BH) 11,20 €/Stk.	Art.-Nr. 20306 (IE 135 BD) 11,48 €/Stk.	Art.-Nr. 20406 (IE 135 EW) 11,48 €/Stk.	Art.-Nr. 20506 (IE 135 NB) 11,48 €/Stk.	Art.-Nr. 20606 (IE 135 EH) 11,20 €/Stk.	Art.-Nr. 20706 (IE 135 ED) 11,48 €/Stk.
	Außenecke 80° - 100° mit flexibler Dichtlippe Pack.-Einh.: 10 Stück	Art.-Nr. 20102 (AE 100 A) 11,48 €/Stk.	Art.-Nr. 20202 (AE 100 BH) 11,20 €/Stk.	Art.-Nr. 20302 (AE 100 BD) 11,48 €/Stk.	Art.-Nr. 20402 (AE 100 EW) 11,48 €/Stk.	Art.-Nr. 20502 (AE 100 NB) 11,48 €/Stk.	Art.-Nr. 20602 (AE 100 EH) 11,20 €/Stk.	Art.-Nr. 20702 (AE 100 ED) 11,48 €/Stk.
	Stoßverbinder mit flexibler Dichtlippe Pack.-Einh.: 10 Stück	Art.-Nr. 2018 (SV A) 7,46 €/Stk.	Art.-Nr. 2028 (SV BH) 7,46 €/Stk.	Art.-Nr. 2038 (SV BD) 7,46 €/Stk.	Art.-Nr. 2048 (SV EW) 7,46 €/Stk.	Art.-Nr. 2058 (SV NB) 7,46 €/Stk.	Art.-Nr. 2068 (SV EH) 7,46 €/Stk.	Art.-Nr. 2078 (SV ED) 7,46 €/Stk.
	Endstück links gleicher Artikel auch für BLF Pack.-Einh.: 10 Stück	Art.-Nr. 2014 (ES A links) 5,98 €/Stk.	Art.-Nr. 2024 (ES BH links) 5,98 €/Stk.	Art.-Nr. 4134 (ES BD links) 5,98 €/Stk.	Art.-Nr. 4144 (ES EW links) 5,98 €/Stk.	Art.-Nr. 2054 (ES NB links) 5,98 €/Stk.	Art.-Nr. 164 (ES EH links) 5,98 €/Stk.	Art.-Nr. 174 (ES ED links) 5,98 €/Stk.
	Endstück rechts gleicher Artikel auch für BLF Pack.-Einh.: 10 Stück	Art.-Nr. 2015 (ES A rechts) 5,98 €/Stk.	Art.-Nr. 2025 (ES BH rechts) 5,98 €/Stk.	Art.-Nr. 4135 (ES BD rechts) 5,98 €/Stk.	Art.-Nr. 4145 (ES EW rechts) 5,98 €/Stk.	Art.-Nr. 2055 (ES NB rechts) 5,98 €/Stk.	Art.-Nr. 165 (ES EH rechts) 5,98 €/Stk.	Art.-Nr. 175 (ES ED rechts) 5,98 €/Stk.
	Dichtlippe weich, selbstklebend zum Verlängern zur Wand und zum Boden, Pack.-Einh.: 48m Länge: 2m	—	Art.-Nr. 52168 (DLW BH-EH) gleich Eiche hell 5,76 €/lfdm.	—	Art.-Nr. 52188 (DLW W-EW) gleich Weiß 5,76 €/lfdm.	—	Art.-Nr. 52168 (DLW BH-EH) gleich Buche hell 5,76 €/lfdm.	—

ACHTUNG!

Alle Dekore sind bei Bedarf **ab 2.560m = volle Palette** auch in 4m-Längen erhältlich. Die Abnahme erfolgt in einer Lieferung / Abholung! Teillieferungen sind ausgeschlossen.



4m Längen:
Abgabe nur in 1.280m =
halbe Palette

WeiB (RAL 9010)	Grau (RAL 7035)	Graphit	Alu
Art.-Nr. 52080 (SLF W 2M)	Art.-Nr. 52090 (SLF G 2M)	Art.-Nr. 52510 (SLF Gr 2M)	Art.-Nr. 52520 (SLF Al 2M)
12,16 €/lfdm.	13,08 €/lfdm.	19,58 €/lfdm.	19,58 €/lfdm.
Art.-Nr. 2080 (SLF W)	—	—	—
15.820,80 € / halbe Palette			
Art.-Nr. 52680 (SLF W Plus 2M)	Art.-Nr. 52690 (SLF G Plus 2M)	—	—
12,24 €/lfdm.	13,20 €/lfdm.		
Art.-Nr. 20801 (IE 100 W)	Art.-Nr. 20901 (IE 100 G)	Art.-Nr. 25101 (IE 100 Gr)	Art.-Nr. 25201 (IE 100 Al)
7,26 €/Stk.	7,26 €/Stk.	8,84 €/Stk.	8,84 €/Stk.
Art.-Nr. 20806 (IE 135 W)	Art.-Nr. 20906 (IE 135 G)	Art.-Nr. 25106 (IE 135 Gr)	Art.-Nr. 25206 (IE 135 Al)
10,16 €/Stk.	10,16 €/Stk.	11,48 €/Stk.	11,48 €/Stk.
Art.-Nr. 20802 (AE 100 W)	Art.-Nr. 20902 (AE 100 G)	Art.-Nr. 25102 (AE 100 Gr)	Art.-Nr. 25202 (AE 100 Al)
8,56 €/Stk.	8,56 €/Stk.	11,48 €/Stk.	11,48 €/Stk.
Art.-Nr. 2088 (SV W)	Art.-Nr. 2098 (SV G)	Art.-Nr. 2518 (SV Gr)	Art.-Nr. 2528 (SV Al)
4,04 €/Stk.	4,04 €/Stk.	7,46 €/Stk.	7,46 €/Stk.
Art.-Nr. 184 (ES W links)	Art.-Nr. 194 (ES G links)	Art.-Nr. 2514 (ES Gr links)	Art.-Nr. 2524 (ES Al links)
3,32 €/Stk.	3,76 €/Stk.	7,34 €/Stk.	7,34 €/Stk.
Art.-Nr. 185 (ES W rechts)	Art.-Nr. 195 (ES G rechts)	Art.-Nr. 2515 (ES Gr rechts)	Art.-Nr. 2525 (ES Al rechts)
3,32 €/Stk.	3,76 €/Stk.	7,34 €/Stk.	7,34 €/Stk.
Art.-Nr. 52188 (DLW W-EW)	Art.-Nr. 52198 (DLW G)	—	—
gleich Esche 5,76 €/lfdm.	Grau 5,76 €/lfdm.		



HZ Schelle Art.-Nr. 2150 (SCH 2150)

Schelle zur Befestigung über den Rohren (mit 15, 16, 18 und 20 mm Ø) nach der Rohrverlegung. Passend zu allen HZ SLF, HZ SLF Plus, HZ SLT und HZ SLL Profilen.
Bedarf: 2 Stück pro Meter.

Pack.-Einheit: 400 Stück/Karton • 40 Stück/Beutel **1,70 €/Stk.**



HZ Schelle Art.-Nr. 2250 (SCH 2250)

Schelle zur Befestigung unter den Rohren (mit 15, 16, 18 und 20 mm Ø) vor der Rohrverlegung. Passend zu allen HZ SLF, HZ SLF Plus, HZ SLT und HZ SLL Profilen.
Bedarf: 2 Stück pro Meter.

Pack.-Einheit: 400 Stück/Karton • 40 Stück/Beutel **2,18 €/Stk.**

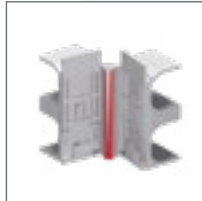

HZ Inneneckschelle Art.-Nr. 2151 (IE SCH 2151)

Schelle zur Befestigung über den Rohren (mit 15, 16, 18 und 20 mm Ø) nach der Rohrverlegung und bei Presssystemen nur bis 18 mm Ø. Nur in Verwendung mit IE, IET und IEL im zur Sockelleiste passenden Dekor.

Achtung: oben und unten beachten, Führung verläuft konisch.

Bedarf: 1 Stück pro Innenecke

Pack.-Einheit: 200 Stück/Karton • 40 Stück/Beutel **3,90 €/Stk.**



HZ Außeneckschelle Art.-Nr. 2152 (AE SCH 2152)

Schelle zur Befestigung über den Rohren (mit 15, 16, 18 und 20 mm Ø) nach der Rohrverlegung und bei Presssystemen nur bis 18 mm Ø.

Nur in Verwendung mit AE, AET und AEL im zur Sockelleiste passenden Dekor.

Achtung: oben und unten beachten

Bedarf: 1 Stück pro Außenecke

Pack.-Einheit: 200 Stück/Karton • 40 Stück/Beutel **3,90 €/Stk.**



HZ Stoßverbinderschelle Art.-Nr. 2158 (SV SCH 2158)

Schelle zur Befestigung über den Rohren (mit 15, 16, 18 und 20 mm Ø) nach der Rohrverlegung und bei Presssystemen nur bis 18 mm Ø.

Nur in Verwendung mit Stoßverbinder SV im passenden Dekor.

Pack.-Einheit: 200 Stück/Karton • 40 Stück/Beutel **3,90 €/Stk.**



HZ Ersatzschieber Art.-Nr. 2001 (S 2001)

HZ Ersatzschieber, passend zu allen HZ Schellen (außer SCH 2450)

Pack.-Einheit: 40 Stück

1,30 €/Stk.



Nageldübel Art.-Nr. 208 (ND 80-8)

Nageldübel mit Senkkopf und Schraubnagel, empfohlen für massives, festes Mauerwerk (Ziegel, Beton..).

Bedarf: 1 Stück pro Schelle, 2 Stück pro Eckschelle

Für Zusatzbefestigung der Schelle 2150 bitte den Artikel 204 benutzen!

Pack.-Einheit: 50 Stück = 1 VE • 20 VE/Karton

29,02 €/VE



Nageldübel Art.-Nr. 209 (SD G80-8)

Schraubdübel für Hohlblock- & Gipskartonwände. Pack.-Einheit: 50 Stück

Bedarf: 1 Stück pro Schelle, 2 Stück pro Eckschelle

Achtung: Torx-Kontur

Für Zusatzbefestigung der Schelle 2150 bitte den Artikel 204 benutzen!

Pack.-Einheit: 50 Stück = 1 VE • 20 VE/Karton

35,16 €/VE



Nageldübel Art.-Nr. 204 (ND 40-6)

Nageldübel mit Senkkopf und Schraubnagel.





Bedarf: 1 Stück für zusätzliche Befestigung der Schelle 2150 oder 2450 und BLH.

Pack.-Einheit: 50 Stück = 1 VE • 20 VE/Karton

17,02 €/VE

**BLF**

Blindleistenprofile aus Kunststoffhohlkammerprofil

		Ahorn	Buche hell	Buche dunkel	Esche weiß	Nussbaum	Eiche hell	Eiche dunkel	Weiß (RAL 9010)	Grau (RAL 7035)
	Blindleistenprofil aus Kunststoffhohlkammerprofil passend zu SLF Pack.-Einh.: 20 m Länge 2 m	Art.-Nr. 52019 (BLF A 2M) 12,38 €/lfdm.	Art.-Nr. 52029 (BLF BH 2M) 12,38 €/lfdm.	Art.-Nr. 54139 (BLF BD 2M) 12,38 €/lfdm.	Art.-Nr. 54149 (BLF EW 2M) 12,38 €/lfdm.	Art.-Nr. 52059 (BLF NB 2M) 12,38 €/lfdm.	Art.-Nr. 5169 (BLF EH 2M) 12,38 €/lfdm.	Art.-Nr. 5179 (BLF ED 2M) 12,38 €/lfdm.	Art.-Nr. 5189 (BLF W 2M) 10,72 €/lfdm.	Art.-Nr. 5199 (BLF G 2M) 11,18 €/lfdm.
	Innenecke für Blindleisten für BLF bzw. Übergang von BLF auf SLF, Pack.-Einh.: 10 Stück	Art.-Nr. 2016 (IE BLF A) 7,12 €/Stk.	Art.-Nr. 2026 (IE BLF BH) 7,12 €/Stk.	Art.-Nr. 4131 (IE BLF BD) 7,12 €/Stk.	Art.-Nr. 4141 (IE BLF EW) 7,12 €/Stk.	Art.-Nr. 2056 (IE BLF NB) 7,12 €/Stk.	Art.-Nr. 161 (IE BLF EH) 7,12 €/Stk.	Art.-Nr. 171 (IE BLF ED) 7,12 €/Stk.	Art.-Nr. 181 (IE BLF W) 4,62 €/Stk.	Art.-Nr. 191 (IE BLF G) 4,62 €/Stk.
	Außenecke für Blindleisten für BLF bzw. für Übergang von BLF auf SLF Pack.-Einh.: 10 Stück	Art.-Nr. 2017 (AE BLF A) 7,12 €/Stk.	Art.-Nr. 2027 (AE BLF BH) 7,12 €/Stk.	Art.-Nr. 4132 (AE BLF BD) 7,12 €/Stk.	Art.-Nr. 4142 (AE BLF EW) 7,12 €/Stk.	Art.-Nr. 2057 (AE BLF NB) 7,12 €/Stk.	Art.-Nr. 162 (AE BLF EH) 7,12 €/Stk.	Art.-Nr. 172 (AE BLF ED) 7,12 €/Stk.	Art.-Nr. 182 (AE BLF W) 4,62 €/Stk.	Art.-Nr. 192 (AE BLF G) 4,62 €/Stk.
	Stoßverbinder für Blindleisten Pack.-Einh.: 10 Stück	Art.-Nr. 2013 (ST BLF A) 4,60 €/Stk.	Art.-Nr. 2023 (ST BLF BH) 4,60 €/Stk.	Art.-Nr. 4133 (ST BLF BD) 4,60 €/Stk.	Art.-Nr. 4143 (ST BLF EW) 4,60 €/Stk.	Art.-Nr. 2053 (ST BLF NB) 4,60 €/Stk.	Art.-Nr. 163 (ST BLF EH) 4,60 €/Stk.	Art.-Nr. 173 (ST BLF ED) 4,60 €/Stk.	Art.-Nr. 183 (ST BLF W) 3,42 €/Stk.	Art.-Nr. 193 (ST BLF G) 3,42 €/Stk.
	Endstück links für SLF und BLF Pack.-Einh.: 10 Stück	Art.-Nr. 2014 (ES A links) 5,98 €/Stk.	Art.-Nr. 2024 (ES BH links) 5,98 €/Stk.	Art.-Nr. 4134 (ES BD links) 5,98 €/Stk.	Art.-Nr. 4144 (ES EW links) 5,98 €/Stk.	Art.-Nr. 2054 (ES NB links) 5,98 €/Stk.	Art.-Nr. 164 (ES EH links) 5,98 €/Stk.	Art.-Nr. 174 (ES ED links) 5,98 €/Stk.	Art.-Nr. 184 (ES W links) 3,32 €/Stk.	Art.-Nr. 194 (ES G links) 3,76 €/Stk.
	Endstück rechts für SLF und BLF Pack.-Einh.: 10 Stück	Art.-Nr. 2015 (ES A rechts) 5,98 €/Stk.	Art.-Nr. 2025 (ES BH rechts) 5,98 €/Stk.	Art.-Nr. 4135 (ES BD rechts) 5,98 €/Stk.	Art.-Nr. 4145 (ES EW rechts) 5,98 €/Stk.	Art.-Nr. 2055 (ES NB rechts) 5,98 €/Stk.	Art.-Nr. 165 (ES EH rechts) 5,98 €/Stk.	Art.-Nr. 175 (ES ED rechts) 5,98 €/Stk.	Art.-Nr. 185 (ES W rechts) 3,32 €/Stk.	Art.-Nr. 195 (ES G rechts) 3,76 €/Stk.

**HZ Blindleistenhalter Art.-Nr. 155 (BLH)**

Blindleistenhalter zur Befestigung von BLF Blindleisten. Die Befestigung der Blindleiste BLT erfolgt nur mittels Schraube ohne den Blindleistenhalter.
Bedarf: 2 Stück pro Meter

Pack.-Einheit: 40 Stück





1,30 €/Stk.**Nageldübel Art.-Nr. 204 (ND 40-6)**

Nageldübel mit Senkkopf und Schraubnagel.
Bedarf: 1 Stück für zusätzliche Befestigung der Schelle 2150 oder 2450 und BLH

Pack.-Einheit: 50 Stück = 1 VE • 20 VE/Karton

17,02 €/VE

Graphit	Alu
Art.-Nr. 52519 (BLF Gr 2M)	Art.-Nr. 52529 (BLF Al 2M)
15,18 €/lfdm.	15,18 €/lfdm.
Art.-Nr. 2516 (IE BLF Gr)	Art.-Nr. 2526 (IE BLF Al)
7,12 €/Stk.	7,12 €/Stk.
Art.-Nr. 2517 (AE BLF Gr)	Art.-Nr. 2527 (AE BLF Al)
7,12 €/Stk.	7,12 €/Stk.
Art.-Nr. 2513 (ST BLF Gr)	Art.-Nr. 2523 (ST BLF Al)
5,62 €/Stk.	5,62 €/Stk.
Art.-Nr. 2514 (ES Gr links)	Art.-Nr. 2524 (ES Al links)
7,34 €/Stk.	7,34 €/Stk.
Art.-Nr. 2515 (ES Gr rechts)	Art.-Nr. 2525 (ES Al rechts)
7,34 €/Stk.	7,34 €/Stk.

		Natur	Echtholz furnier Abachi
 	SLHW Holzwerkstoffsockelleiste Sockelleiste für Rohre mit 15, 16, 18 und 20 mm Ø Pack.-Einh.: 10 m Länge 2 m (volle VE!)	Art.-Nr. 5134 (SLHW) 25,68 €/lfdm.	Art.-Nr. 5138 (SLHW A) 33,96 €/lfdm.
 	SLHW Holzwerkstoffsockelleiste Sockelleiste für Rohre mit 15, 16, 18 und 20 mm Ø Pack.-Einh.: 20 m Länge 4 m (volle VE!)	Art.-Nr. 134 (SLHW) 25,68 €/lfdm.	Art.-Nr. 138 (SLHW A) 33,96 €/lfdm.
	Endstück Endstück für Art.-Nr. 134 und 138 geeignet. Links und rechts verwendbar. Pack.-Einh.: 1 Stück	Art.-Nr. 133 (HWSL E) 4,52 €/Stk.	

A

Auslaufartikel
Lieferung solange
Vorrat reicht.

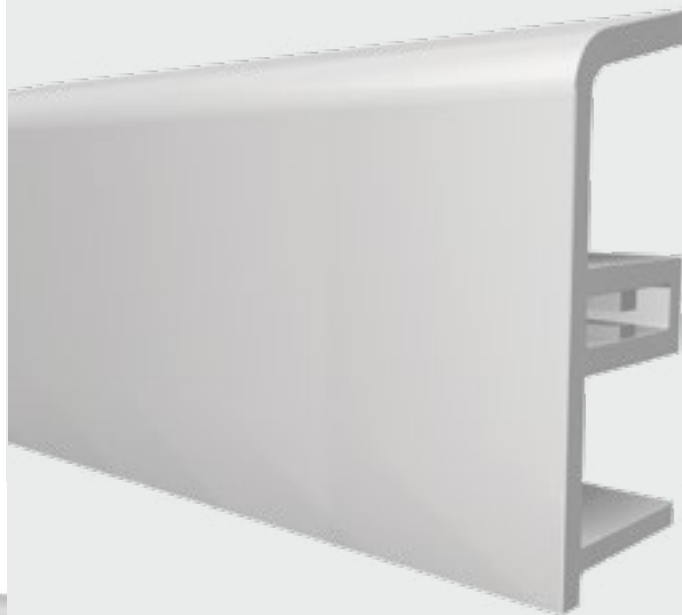



HZ Schelle Art.-Nr. 2150 (SCH 2150)
Schelle zur Befestigung über den Rohren (mit 15, 16, 18 und 20 mm Ø) nach der Rohrverlegung. Passend zu allen HZ SLF, HZ SLF Plus, HZ SLT und HZ SLL Profilen.
Bedarf: 2 Stück pro Meter.
Pack.-Einheit: 400 Stück/Karton • 40 Stück/Beutel **1,70 €/Stk.**



HZ Schelle Art.-Nr. 2250 (SCH 2250)
Schelle zur Befestigung unter den Rohren (mit 15, 16, 18 und 20 mm Ø) vor der Rohrverlegung. Passend zu allen HZ SLF, HZ SLF Plus, HZ SLT und HZ SLL Profilen.
Bedarf: 2 Stück pro Meter.
Pack.-Einheit: 400 Stück/Karton • 40 Stück/Beutel **2,18 €/Stk.**



HZ Inneneckschelle Art.-Nr. 2151 (IE SCH 2151)
Schelle zur Befestigung über den Rohren (mit 15, 16, 18 und 20 mm Ø) nach der Rohrverlegung und bei Presssystemen nur bis 18 mm Ø. Nur in Verwendung mit IE, IET und IEL im zur Sockelleiste passenden Dekor.
Achtung: oben und unten beachten, Führung verläuft konisch.
Bedarf: 1 Stück pro Innenecke
Pack.-Einheit: 200 Stück/Karton • 40 Stück/Beutel **3,90 €/Stk.**



HZ Außeneckschelle Art.-Nr. 2152 (AE SCH 2152)
Schelle zur Befestigung über den Rohren (mit 15, 16, 18 und 20 mm Ø) nach der Rohrverlegung und bei Presssystemen nur bis 18 mm Ø. Nur in Verwendung mit AE, AET und AEL im zur Sockelleiste passenden Dekor.
Achtung: oben und unten beachten
Bedarf: 1 Stück pro Außenecke
Pack.-Einheit: 200 Stück/Karton • 40 Stück/Beutel **3,90 €/Stk.**



Nageldübel Art.-Nr. 208 (ND 80-8)
Nageldübel mit Senkkopf und Schraubnagel.
Bedarf: 1 Stück pro Schelle, 2 Stück pro Eckschelle
Für Zusatzbefestigung der Schelle 2150 bitte den Artikel 204 benutzen!
Pack.-Einheit: 50 Stück = 1 VE • 20 VE/Karton **29,02 €/VE**



Nageldübel Art.-Nr. 209 (SD G80-8)
Schraubdübel für Hohlblock- & Gipskartonwände.
Bedarf: 1 Stück pro Schelle, 2 Stück pro Eckschelle. Achtung: Torx-Kontur
Für Zusatzbefestigung der Schelle 2150 bitte den Artikel 204 benutzen!
Pack.-Einheit: 50 Stück = 1 VE • 20 VE/Karton **35,16 €/VE**



Nageldübel Art.-Nr. 204 (ND 40-6)
Nageldübel mit Senkkopf und Schraubnagel.
Bedarf: 1 Stück für zusätzliche Befestigung der Schelle 2150 oder 2450 und BLH.
Pack.-Einheit: 50 Stück = 1 VE • 20 VE/Karton **17,02 €/VE**



HZ Steckdosencontainer Art.-Nr. 331 (SDC 62-62)
Steckdosencontainer: Kunststoff, weiß, ähnlich RAL 9010, Ausschnittöffnung 62 x 62 mm. Geeignet für Steckdosen, die nicht im Lieferumfang enthalten sind. Einzubauen ohne Rahmen. Container besteht aus Rück- und Vorderwand für einfachste Montage. Weiterhin geeignet für zusätzliche Einsätze z.B. für Antenne, Daten, Telefon.
Eignung ist in Eigenverantwortung zu prüfen!
Pack.-Einheit: 1 Stück **38,38 €/Stk.**



HZ Steckdosencontainer Art.-Nr. 332 (SDC 73-73)
Steckdosencontainer: Kunststoff, weiß, ähnlich RAL 9010, Ausschnittöffnung 73 x 73 mm. Geeignet für Steckdosen mit Vollplatte für Einzelmontage, die im Lieferprogramm nicht enthalten ist. Container besteht aus Rück- und Vorderwand für einfachste Montage.
Eignung ist in Eigenverantwortung vorher zu prüfen!
Pack.-Einheit: 1 Stück **38,38 €/Stk.**

A	Eiche hell	Weiß (RAL 9010)
---	------------	-----------------

	SLL Profil Sockelleiste für Kabelkanal oder 3. Rohr aus Kunststoffhohlkammerprofil Pack.-Einh.: 20 m Länge 2 m	Art.-Nr. 52360 (SLL EH 2M) 19,90 €/ldfm.	Art.-Nr. 52380 (SLL W 2M) 16,52 €/ldfm.
	Innenecke <i>ACHTUNG: Nur in Verwendung mit IE SCH 2151</i> Pack.-Einh.: 10 Stück	Art.-Nr. 2361 (IEL EH) 8,56 €/Stk.	Art.-Nr. 2381 (IEL W) 5,96 €/Stk.
	Außenecke <i>ACHTUNG: Nur in Verwendung mit AE SCH 2152</i> Pack.-Einh.: 10 Stück	Art.-Nr. 2362 (AEL EH) 9,10 €/Stk.	Art.-Nr. 2382 (AEL W) 6,46 €/Stk.
	Stoßverbinder Pack.-Einh.: 10 Stück	Art.-Nr. 363 (STL EH) 6,60 €/Stk.	Art.-Nr. 383 (STL W) 4,76 €/Stk.
	Endstück links Pack.-Einh.: 10 Stück	Art.-Nr. 364 (ESL EH links) 7,26 €/Stk.	Art.-Nr. 384 (ESL W links) 4,62 €/Stk.
	Endstück rechts Pack.-Einh.: 10 Stück	Art.-Nr. 365 (ESL EH rechts) 7,26 €/Stk.	Art.-Nr. 385 (ESL W rechts) 4,62 €/Stk.

A Auslaufartikel
Lieferung solange
Vorrat reicht.





SLT

Teppichprofil Schellen und Formteile für Rohre mit 15, 16, 18 und 20 mm Ø

		Weiß (RAL 9010)
	Teppichprofil Sockelleiste für Teppich- einsatz mit Selbstkle- beband Pack.-Einh.: 20 m Länge 2m	Art.-Nr. 52280 (SLT 2000 W 2M) 15,40 €/lfdm.
	Innenecke ACHTUNG: Nur in Ver- wendung mit IE SCH 2151 Pack.-Einh.: 10 Stück	Art.-Nr. 2281 (IET W) 5,30 €/Stk.
	Außenecke ACHTUNG: Nur in Ver- wendung mit AE SCH 2152 Pack.-Einh.: 10 Stück	Art.-Nr. 2282 (AET W) 5,30 €/Stk.
	Stoßverbinder Pack.-Einh.: 10 Stück	Art.-Nr. 283 (STT W) 3,30 €/Stk.
	Endstück links Pack.-Einh.: 10 Stück	Art.-Nr. 284 (EST W links) 4,10 €/Stk.
	Endstück rechts Pack.-Einh.: 10 Stück	Art.-Nr. 285 (EST W rechts) 4,10 €/Stk.









NEU!

HZ-BOX

Zubehör

Für Dekorprofile

	HZ Ersatzschieber passend zu allen HZ Schellen (außer SCH 2450) Pack.-Einh.: 40 Stück	Art.-Nr. 2001 (S 2001) 1,30 €/Stk.
	Auslinkzange zur schnellen und sauberen Sockelleisten- aussparung für den HZ Heizkörperanschluss	Art.-Nr. 9150 (AKZ) 126,62 €/Stk.
	AWA-Montage- lehre für HZ AWA und HZ PBV, zum schnellen Einmessen	Art.-Nr. 9153 (ML AWA) 13,20 €/Stk.
	Verpackungsfolie aus PE, transparent 1 Rolle = 100 m Länge, Schlauchbreite 50 cm	Art.-Nr. 9148 (VF) 158,30 €/Stk.
	Gehrungs- schneidlade passend für Schnitte bei allen HZ Profilen	Art.-Nr. 146 (GSL) 108,42 €/Stk.
	HZ-Box HZ-Box, HZ Spezialwerk- zeug, bestehend aus Art. 9150, 9153, 9154, 9151, Zollstock, Cuttermesser, Bleistift AWA und HZ PBV.	Art.-Nr. 9159 (PFB) 216,30 €/Stk.

BLT

Teppichblindleisten aus Kunststoff

		Weiß (RAL 9010)
	Teppichblindleiste mit Selbstklebeband, passend zu SLT. Pack.-Einh.: 20 m Länge 2 m (Montage ohne BLH)	Art.-Nr. 5289 (BLT W 2M) 11,34 €/lfdm.





SLF 28

Dekorprofil Schellen und Formteile für Rohre mit 22 und 24 mm Ø.



HZ Schelle Art.-Nr. 2450 (SCH 2450)
Schelle zur Befestigung über den Rohren (mit 22 und 24 mm Ø) nach der Rohrverlegung. Passend zu allen HZ SLF 28 Profilen.
Bedarf: 2 Stück pro Meter.
Pack.-Einheit: 40 Stück **2,18 €/Stk.**



Nageldübel Art.-Nr. 210 (ND 100-8)
Nageldübel mit Senkkopf und Schraubnagel.
Bedarf 1 Stück pro Schelle SCH 2450.
Für Zusatzbefestigung Nageldübel Art. 204 benutzen.
Pack.-Einheit: 50 Stück = 1 VE • 20 VE/Karton **37,76 €/VE**



Nageldübel Art.-Nr. 204 (ND 40-6)
Nageldübel mit Senkkopf und Schraubnagel.
Bedarf: 1 Stück für zusätzliche Befestigung der Schelle 2150 oder 2450 und BLH.
Pack.-Einheit: 50 Stück = 1 VE • 20 VE/Karton **17,02 €/VE**



		Eiche hell	Weiß (RAL 9010)
	SLF 28 Profil Sockelleiste für Rohre mit 22 und 24 mm Ø aus Kunststoffhohlkammerprofil Pack.-Einh.: 20 m Länge 2 m	Art.-Nr. 52460 (SLF28 EH2M) 17,80 €/lfdm.	Art.-Nr. 52480 (SLF28 W2M) 15,18 €/lfdm.
	Innenecke Pack.-Einh.: 10 Stück	Art.-Nr. 5161 (IE 28 EH) 8,06 €/Stk.	Art.-Nr. 5181 (IE 28 W) 4,88 €/Stk.
	Außenecke Pack.-Einh.: 10 Stück	Art.-Nr. 5162 (AE 28 EH) 8,06 €/Stk.	Art.-Nr. 5182 (AE 28 W) 5,40 €/Stk.
	Stoßverbinder Pack.-Einh.: 10 Stück	Art.-Nr. 5163 (ST 28 EH) 6,08 €/Stk.	Art.-Nr. 5183 (ST 28 W) 3,96 €/Stk.
	Endstück links Pack.-Einh.: 10 Stück	Art.-Nr. 5164 (ES 28 EH L) 6,74 €/Stk.	Art.-Nr. 5184 (ES 28 W L) 4,62 €/Stk.
	Endstück rechts Pack.-Einh.: 10 Stück	Art.-Nr. 5165 (ES 28 EH R) 6,74 €/Stk.	Art.-Nr. 5185 (ES 28 W R) 4,62 €/Stk.



Information

Für Kleinmengen und AGBs

HZ Sockelleisten, HZ Blindleisten und HZ-Steigstrangprofile in Kleinmengen / außerhalb der VPE:
Bestellungen außerhalb der Verpackungseinheit sind grundsätzlich nur in 2m Längen möglich. Die Ware erhält eine neue Transportverpackung. **Für diesen Service berechnen wir 20,00 € pro Bestellung.**
Ausnahme: Sockelleiste SLHW kann nur in vollen VE bestellt werden (2m Längen und 4m Längen)
Grundsätzlich ist ein Vorabversand nur bei paketfähiger Ware (bis 2 m Längen) möglich.
Separate Kleinsendungen unterhalb der Frankogrenze

Beipack zu Frankosendungen

	2 m Länge / VE	2 m Länge Kleinmenge
Servicepauschale Kleinmengen	-	20,00 €

AGB

Die uns erteilten Aufträge liefern wir gerne auf Grundlage unserer AGB' s an Sie aus. Diese können Sie jederzeit auf unserer Homepage einsehen. Gerichtsstand: Mainz.

HZ Newsletter bestellen und immer auf dem Laufenden bleiben!

Anforderung Newsletter:

Ja, ich möchte künftig regelmäßig über Neuigkeiten rund um die Firma Hans Weitzel GmbH & Co. KG per E-Mail informiert werden.

Widerrufsrecht:

Alle Angaben sind freiwillig. Ihre Einwilligung ist jederzeit ohne Angaben von Gründen widerruflich. Sie können den Newsletter mit Wirkung für die Zukunft jederzeit wieder abbestellen (per E-Mail an verkauf@hz-weitzel.de). Die Verarbeitung Ihrer Daten erfolgt entsprechend unseren Datenschutzrechtlichen Hinweisen (<https://www.hz-weitzel.de/datenschutzerklaerung>).

E-Mail-Adresse*: _____

Firma / Unternehmen: _____

Datum: _____ Unterschrift*: _____

Hinweis:

Ihre Daten werden ausschließlich für den E-Mail Versand des Newsletters verwendet. Die Abwicklung und Zusendung des Newsletters erfolgt durch eine beauftragte Werbeagentur / Lettershop.

Anmeldung zu HZ-Events:

Ja, ich möchte künftig zu HZ-Events (Messemailings, Einladungen zu Veranstaltungen etc.) der Firma Hans Weitzel GmbH & Co. KG informiert und eingeladen werden. Je nach Art der Veranstaltung kann die Sendung per Postweg oder E-Mail erfolgen.

Widerrufsrecht:

Alle Angaben sind freiwillig. Ihre Einwilligung ist jederzeit ohne Angaben von Gründen für die Zukunft schriftlich (verkauf@hz-weitzel.de oder Hans Weitzel GmbH & Co. KG, Konrad-Adenauer-Str. 20, 55218 Ingelheim) widerruflich. Die Verarbeitung Ihrer Daten erfolgt entsprechend unseren Datenschutzrechtlichen Hinweisen (<https://www.hz-weitzel.de/datenschutzerklaerung>).

E-Mail-Adresse*: _____

Firma / Unternehmen*: _____

Straße / Hausnummer*: _____

PLZ / Ort*: _____

Datum: _____ Unterschrift*: _____

* Pflichtfeld

Hinweis: Die Abwicklung und Zusendung der einzelnen Aktionen können durch beauftragte Werbeagenturen / Lettershops erfolgen.

PRESSEN 	KONTUR V (10bar) 	HKU zweiteilig zum Pressen, Kupfer und C-Stahl ohne Ausstemmen der Wand, rechts, links und mittig verwendbar, Messing für Presssystem Kontur V, geeignet für AWA-E, AWA, PBV und PBV-L Pack.-Einh.: 10 Paar	di = 15 mm Art.-Nr. 1445 (HKU 15 VP) 98,26 €/Paar	di = 18 mm Art.-Nr. 1448 (HKU 18 VP) 98,26 €/Paar	di = 15 mm, vernickelt Art.-Nr. 1445N (HKU 15 VPV) 119,26 €/Paar	di = 18 mm, vernickelt Art.-Nr. 1448N (HKU 18 VPV) 119,26 €/Paar
	KONTUR V (10bar) 	HKU zweiteilig zum Pressen, Kupfer und C-Stahl rechts (R) oder links (L) ohne Ausstemmen der Wand, nur rechts / links verwendbar, Messing für Presssystem Kontur V, geeignet für AWA-E, AWA, PBV und PBV-L Pack.-Einh.: 10 Paar	di = 15 mm Art.-Nr. 1445R (HKU 15 VPR) 90,84 €/Paar	di = 18 mm Art.-Nr. 1448R (HKU 18 VPR) 90,84 €/Paar	di = 15 mm Art.-Nr. 1445L (HKU 15 VPL) 90,84 €/Paar	di = 18 mm Art.-Nr. 1448L (HKU 18 VPL) 90,84 €/Paar
	KONTUR M (10bar) 	HKU zweiteilig Pressfitting, Kupfer und C-Stahl ohne Ausstemmen der Wand, rechts, links und mittig verwendbar, Messing für Presssystem Kontur M, geeignet für AWA-E, AWA, PBV und PBV-L Pack.-Einh.: 10 Paar	di = 15 mm Art.-Nr. 1465 (HKU 15 MP) 100,66 €/Paar	di = 18 mm Art.-Nr. 1468 (HKU 18 MP) 100,66 €/Paar	di = 15 mm, vernickelt Art.-Nr. 1465N (HKU 15 MPV) 124,80 €/Paar	di = 18 mm, vernickelt Art.-Nr. 1468N (HKU 18 MPV) 124,80 €/Paar
	KONTUR V (10bar) 	HKU zweiteilig zum Pressen, Kupfer und C-Stahl Messing für Presssystem Kontur V, rechts, links und mittig verwendbar, geeignet für AWA-E, AWA, PBV und PBV-L Pack.-Einh.: 10 Paar	di = 15 mm Art.-Nr. 1515 (HKU 15 VPB) 90,28 €/Paar	di = 18 mm Art.-Nr. 1518 (HKU 18 VPB) 90,28 €/Paar	—	—
SCHRAUBEN 	INNENGEWINDE ½" (10bar) 	HKU zweiteilig mit ½" Innengewinde ohne Ausstemmen der Wand, rechts, links und mittig verwendbar. Messing geeignet für AWA-E, AWA, PBV und PBV-L Pack.-Einh.: 10 Paar	di = ½" Innengewinde Art.-Nr. 1412 (HKU 1/2 I) 72,14 €/Paar	—	—	—
	EUROKONUS ¾" AG (10bar) 	HKU zweiteilig mit ¾" Eurokonus zum Anschluß sämtlicher Rohrarten, ohne Ausstemmen der Wand, rechts, links und mittig verwendbar, Messing, geeignet für AWA-E, AWA, PBV und PBV-L Pack.-Einh.: 10 Paar	da = ¾" AG Eurokonus Art.-Nr. 1434 (HKU 3/4 E) 70,26 €/Paar	—	—	—
LÖTEN 	LÖTEN (10bar) 	HKU zweiteilig zum Löten ohne Ausstemmen der Wand, rechts, links und mittig verwendbar, Messing, geeignet für AWA-E, AWA, PBV und PBV-L Pack.-Einh.: 10 Paar	di = 15 mm/da = 18 mm Art.-Nr. 1415 (HKU 15) 70,26 €/Paar	di = 18 mm/da = 22 mm Art.-Nr. 1418 (HKU 18) 70,26 €/Paar	—	—
	LÖTEN (10bar) 	HKU zweiteilig zum Löten aus Messing für Kupferrohre, rechts, links und mittig verwendbar, geeignet für AWA-E, AWA, PBV und PBV-L Pack.-Einh.: 10 Paar	di = 15 mm/da = 18 mm Art.-Nr. 1015 (HKU 15 L) 65,94 €/Paar	di = 18 mm/da = 22 mm Art.-Nr. 1018 (HKU 18 L) 65,94 €/Paar	—	—
UNTERPUTZ 	UNTERPUTZ 	HKU zweiteilig Anschlussbogen Kupfer zum Löten und Pressen, inkl. Abdeckblende weiß, RAL 9010 mit Schrauben und Dübel Pack.-Einh.: 10 Paar	di = 15 mm Art.-Nr. 1616 (HKU UP 15 Cu) 51,44 €/Paar	—	—	—
	UNTERPUTZ 	HKU zweiteilig Anschlussbogen Edelstahl zum Löten und Pressen, inkl. Abdeckblende weiß, RAL 9010 mit Schrauben und Dübel Pack.-Einh.: 10 Paar	di = 15 mm Art.-Nr. 1626 (HKU UP 15 Inox) 55,26 €/Paar	—	—	—

Geeignet für Arbeitsdruck bis 10bar.

NEU!

HZ-BOX



PFB Art.-Nr. 9159

HZ-Box
Art.-Nr. 9159 (PFB)
 HZ-Box, HZ Spezialwerkzeug, bestehend aus Art. 9150, 9153, 9154, 9151, Zollstock, Cuttermesser, Bleistift AWA und HZ PBV.
 Pack.-Einheit: 1 Stück **216,30 €/Stk.**



Variabler HKU AWA / PBV / Zubehör

Nur ein Anschluss für
Heizungsrohre aus verschiedenen
Werkstoffen



HKU zweiteilig zum Schrauben variabel 3/4" Eurokonus Art.-Nr. 1534 (HKU VAR)
HZ-Heizkörperanschluss variabel 3/4" Eurokonus, ohne Ausstemmen der Wand, rechts, links und mittig verwendbar, Messing vernickelt geeignet für AWA-E, AWA, PBV und PBV-L
Bedarf: 1 Paar / HZ Heizkörperanschluss
Pack.-Einheit: 10 Paar **64,28 €/Paar**



HZ Verschraubung 3/4" Eurokonus für Mehrschichtverbundrohre
HZ-Verschraubung 3/4" passend zum HZ Heizkörperanschluss #1534 für Mehrschichtverbundrohr
Ø 16, Ø 20 = Mehrschichtverbundrohr
Bedarf: 1 Set / HZ Heizkörperanschluss
Pack.-Einheit: 4 Paar = 1 Set **25,00 €/Set**

da = 16 x 2,0 mm
Art.-Nr. 1540
(VER 16x2)
25,00 €/Set

da = 16 x 2,2 mm
Art.-Nr. 1541
(VER 16x2,2)
25,00 €/Set

da = 16 x 2,25 mm
Art.-Nr. 1542
(VER 16x2,25)
25,00 €/Set

da = 20 x 2,0 mm
Art.-Nr. 1543
(VER 20x2,0)
25,00 €/Set

da = 20 x 2,25 mm
Art.-Nr. 1545
(VER 20x2,25)
25,00 €/Set

da = 20 x 2,8 mm
Art.-Nr. 1546
(VER 20x2,8)
25,00 €/Set

da = 20 x 2,5 mm
Art.-Nr. 1550
(VER 20x2,5)
25,00 €/Set



HZ Verschraubung 3/4" Eurokonus für Metallrohre
HZ-Verschraubung 3/4" passend zum HZ Heizkörperanschluss #1534 für Metallrohre
Ø 15, Ø 18 = Edelstahl, Kupfer, C-Stahl
Bedarf: 1 Set / HZ Heizkörperanschluss
Pack.-Einheit: 4 Paar = 1 Set **25,00 €/Set**

da = 15 x 1,0 mm
Art.-Nr. 1548
(VER 15x1)
25,00 €/Set

da = 18 x 1,0 mm
Art.-Nr. 1549
(VER 18x1)
25,00 €/Set



Heizkörperanschluss-Set Art. 1523L
Set bestehend aus:
Art.-Nr. 1534 (HKU VAR)
Art.-Nr. 1023L (AWA E)
Art.-Nr. 1025 (KVA) (2 Stück)
136,42 €/Set

NEU: mit Art. 1023L
jetzt entleerbar!



AWA Art.-Nr. 1022 (10bar)

AWA Ausgleichs-Winkel-Absperrverschraubung Art.-Nr. 1022 (AWA)
Aus Kupferrohr mit Klemmringverschraubung 1/2", Ø 15 mm, für Verbindung zwischen HZ HKU und Ventilkompaktheizkörper, vernickelt.
Bedarf: 1 Paar/HZ Heizkörperanschluss
Pack.-Einheit: 10 Paar **51,70 €/Paar**



AWA-E Art.-Nr. 1023L (10bar)

AWA Ausgleichs-Winkel-Absperrverschraubung lang, entleerbar Art.-Nr. 1023L (AWA E)
Aus Kupferrohr mit Klemmringverschraubung 1/2", Ø 15 mm, für Verbindung zwischen HZ HKU und Ventilkompaktheizkörper, vernickelt.
Bedarf: 1 Paar/HZ Heizkörperanschluss
Pack.-Einheit: 10 Paar **61,48 €/Paar**



PBV Art.-Nr. 1021 (10bar)

PBV Passbogenverschraubung Art.-Nr. 1021 (PBV)
Aus Kupferrohr mit Klemmringverschraubung 1/2", Ø 15 mm, für Verbindung zwischen HZ HKU und Ventilkompaktheizkörper, falls keine Heizkörperanzugsabsperrung erfolgt, vernickelt.
Bedarf: 1 Paar/HZ Heizkörperanschluss
Pack.-Einheit: 10 Paar **28,06 €/Paar**



PBV-L Art.-Nr. 1031 (10bar)

PBV Passbogenverschraubung, lang Art.-Nr. 1031 (PBV L)
Aus Kupferrohr mit Klemmringverschraubung 1/2", Ø 15 mm, für Heizkörper mit seitlichem Anschluss in Verbindung mit HZ-HKU zweiteilig, vernickelt.
Bedarf: 1 Paar/HZ Heizkörperanschluss
Pack.-Einheit: 10 Paar **60,30 €/Paar**



KVA Art.-Nr. 1025

Klemmringverschraubung Art.-Nr. 1025 (KVA)
Für Verbindung von Passbogen (PBV) oder Ausgleichswinkelabsperrverschraubung (AWA-E, AWA) und Ventilkompaktheizkörper mit 3/4" Außengewinde, vernickelt.
Pack.-Einheit: 10 Stück Bedarf: 2 Stück pro Paar AWA/PBV
Pack.-Einheit: 10 Stück **7,26 €/Stk.**



KVI Art.-Nr. 1026

Klemmringverschraubung Art.-Nr. 1026 (KVI)
Mit Doppelnippel für Verbindung von Passbogen (PBV) oder Ausgleichswinkelabsperrverschraubung (AWA-E, AWA) und Ventilkompaktheizkörper mit 1/2" Innengewinde, vernickelt.
Pack.-Einheit: 10 Stück Bedarf: 2 Stück pro Paar AWA/PBV
Pack.-Einheit: 10 Stück **13,98 €/Stk.**



KV 15 Art.-Nr. 1034

Klemmringverschraubung 15 x 1/2" Art.-Nr. 1034 (KV 15)
Passend zum oberen Anschluß aller HZ Heizkörperanschlüsse, für CU- und Weichstahlrohre, Ø 15 mm, vernickelt.
Bedarf: 2 Stück pro Paar AWA/PBV
Pack.-Einheit: 10 Stück **5,78 €/Stk.**

Zubehör



ML AWA Art.-Nr. 9153

AWA-Montagelehre Art.-Nr. 9153 (ML AWA)
Zum schnellen Einmessen und Markieren des Höhen- und Tiefenabstandes zwischen Heizkörperverschraubung und HZ HKU und Übertragen der Maße auf HZ AWA und HZ PBV.
Pack.-Einheit: 1 Stück **13,20 €/Stk.**



AKZ Art.-Nr. 9150

HZ Ausklinkzange Art.-Nr. 9150 (AKZ)
Ausklinkzange zur schnellen und sauberen Sockelleistenaussparung für den HZ Heizkörperanschluss
Pack.-Einheit: 1 Stück **126,62 €/Stk.**

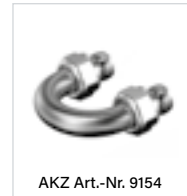

AKZ Art.-Nr. 9154

HZ Montage- und Abdrückhilfe Art.-Nr. 9154 (MAH)
HZ Montage- und Abdrückhilfe, bestehend aus: 1 CU-Bogen 180° + 2 x Art. Nr. 1034
Pack.-Einheit: 1 Stück **34,44 €/Stk.**





	Ahorn	Buche hell	Buche dunkel	Esche weiß	Nussbaum	Eiche hell	Eiche dunkel	Weiß (RAL 9010)	Grau (RAL 7035)
	Art.-Nr. 1310 (AB A) 3,90 €/Stk.	Art.-Nr. 1320 (AB BH) 3,90 €/Stk.	Art.-Nr. 1330 (AB BD) 3,90 €/Stk.	Art.-Nr. 1380 (AB W) gleich Weiß 3,90 €/Stk.	Art.-Nr. 1350 (AB NB) 3,90 €/Stk.	Art.-Nr. 1360 (AB EH) 3,90 €/Stk.	Art.-Nr. 1370 (AB ED) 3,90 €/Stk.	Art.-Nr. 1380 (AB W) gleich Esche weiß 3,90 €/Stk.	Art.-Nr. 1390 (AB G) 3,90 €/Stk.

	Graphit	Alu
	Art.-Nr. 1311 (AB Gr) 3,90 €/Stk.	Art.-Nr. 1312 (AB Al) 3,90 €/Stk.



STP L

Steigstrangprofil aus Kunststoff in L-Form

	Steigstrangprofil L Kunststoffhohlkammerprofil weiß (RAL 9010), Länge 2 m Pack.-Einh.: 16 m	Innenmaß: 75 x 150 mm Art.-Nr. 56280 (STP L 75-150) 34,28 €/lfdm.	Innenmaß: 100 x 200 mm Art.-Nr. 56380 (STP L 100-200) 41,80 €/lfdm.	Innenmaß: 200 x 200 mm Art.-Nr. 56480 (STP L 200-200) 63,84 €/lfdm.
	Steigstrangprofil L Kunststoffhohlkammerprofil weiß (RAL 9010), Länge 3 m Pack.-Einh.: 24 m	Innenmaß: 75 x 150 mm Art.-Nr. 6280 (STP L 75-150) 34,28 €/lfdm.	Innenmaß: 100 x 200 mm Art.-Nr. 6380 (STP L 100-200) 41,80 €/lfdm.	Innenmaß: 200 x 200 mm Art.-Nr. 6480 (STP L 200-200) 63,84 €/lfdm.
	Befestigungsklammer für Steigstrang L-Profil Bedarf: 2 Stück/Meter Pack.-Einh.: 40 Stück	für STP L 75-150 Art.-Nr. 6289 (BFK L 150) 4,36 €/Stk.	für STP L 100-200 Art.-Nr. 6389 (BFK L 100-200) 5,00 €/Stk.	für STP L 200-200 Art.-Nr. 989 (BFK U 200) *Bedarf für STP 6480 4 Stück/Meter 3,36 €/Stk.
	HZ Enddeckel HZ Enddeckel aus Kunststoff für STP U und STP L Pack.-Einh.: 10 Stück	für STP 75-150 Art.-Nr. 884 (ES STP 150) 10,92 €/Stk.	für STP 100-200 Art.-Nr. 984 (ES STP 200) 15,40 €/Stk.	—







Nageldübel Art.-Nr. 204 (ND 40-6)
Nageldübel mit Senkkopf und Schraubnagel.
für BLH, BFK, zusätzliche Befestigung der Schelle 2150 oder 2450.
Pack.-Einheit: 50 Stück = 1 VE • 20 VE/Karton **17,02 €/VE**



STP U

Steigstrangprofil aus Kunststoff in U-Form

	Steigstrangprofil U Kunststoffhohlkammerprofil weiß (RAL 9010), Länge 2 m Pack.-Einh.: 16 m	Innenmaß: 50 x 100 mm Art.-Nr. 5780 (STP U 50-100) 29,80 €/lfdm.	Innenmaß: 75 x 150 mm Art.-Nr. 5880 (STP U 75-150) 40,10 €/lfdm.	Innenmaß: 100 x 200 mm Art.-Nr. 5980 (STP U 100-200) 55,26 €/lfdm.	Innenmaß: 150 x 250 mm Art.-Nr. 56580* (STP U 150-250) Pack.-Einh.: 4 m/ Kart. 84,44 €/lfdm.
	Steigstrangprofil U Kunststoffhohlkammerprofil weiß (RAL 9010), Länge 3 m Pack.-Einh.: 24 m	Innenmaß: 50 x 100 mm Art.-Nr. 780 (STP U 50-100) 29,80 €/lfdm.	Innenmaß: 75 x 150 mm Art.-Nr. 880 (STP U 75-150) 40,10 €/lfdm.	Innenmaß: 100 x 200 mm Art.-Nr. 980 (STP U 100-200) 55,26 €/lfdm.	Innenmaß: 150 x 250 mm Art.-Nr. 6580* (STP U 150-250) Pack.-Einh.: 6 m/ Kart. 84,44 €/lfdm.
	Befestigungsklammer für Steigstrang U-Profil Bedarf: 2 Stück/Meter Pack.-Einh.: 40 Stück	für STP 50-100 Art.-Nr. 789 (BFK U 100) 2,28 €/Stk.	für STP 75-150 Art.-Nr. 889 (BFK U 150) 2,72 €/Stk.	für STP 100-200 Art.-Nr. 989 (BFK U 200) 3,36 €/Stk.	für STP 150-250 Art.-Nr. 6589 (BFK U 250) 4,32 €/Stk.
	HZ Enddeckel HZ Enddeckel aus Kunststoff für STP U und STP L Pack.-Einh.: 10 Stück	für STP 50-100 Art.-Nr. 784 (ES STP 100) 9,80 €/Stk.	für STP 75-150 Art.-Nr. 884 (ES STP 150) 10,92 €/Stk.	für STP 100-200 Art.-Nr. 984 (ES STP 200) 15,40 €/Stk.	—



	Nageldübel Nageldübel mit Senkkopf und Schraubnagel. Pack.-Einh.: 50 Stück = VE Bedarf: 2 Stück pro Befestigungsklammer	Art.-Nr. 204 (ND 40-6) 17,02 €/VE	—	—
	Steigstrangrosette für den seitlichen Rohraustritt aus dem Steigstrangprofil Pack.-Einh.: 1 Stück	Rohre bis Ø 18 mm Art.-Nr. 6081 (STR 18) 5,10 €/Stk.	Rohre bis Ø 22 mm Art.-Nr. 6082 (STR 22) 5,10 €/Stk.	—
	Stoßverbinder zweiteilig für STP-L und STP-U Pack.-Einh.: 1 Stück	Art.-Nr. 6030 (SV STP) 9,88 €/Stk.	—	—
	Weiche Dichtlippe zum Abdichten des STP zur Wand, weiß, selbstklebend, Länge 2 m, Pack.-Einh.: 48 m	Art.-Nr. 52188 (DLW W-EW) 5,76 €/lfdm.	—	—
	Weiche Dichtlippe zum Abdichten des STP zur Wand, weiß, selbstklebend, Länge 3 m, Pack.-Einh.: 48 m	Art.-Nr. 6088 (DLW W-EW) 5,76 €/lfdm.	—	—
	Revisionstür aus Stahlblech, zum Einbau in STP Nr. 980, 6380, 6480, 6580, weiß Pack.-Einh.: 1 Stück	15 x 15 cm Art.-Nr. 6018 (RT 15-15) 114,04 €/Stk.	15 x 20 cm Art.-Nr. 6028 (RT 15-20) 118,82 €/Stk.	15 x 25 cm Art.-Nr. 6038 (RT 15-25) 128,50 €/Stk.
	HZ Abhebewerkzeug zur Demontage der HZ Steigstrangprofile Pack.-Einh.: 1 Stück	Art.-Nr. 9151 (AW) 16,50 €/Stk.	—	—

NEU!

Bitte benutzen Sie parallel zur Preisliste unseren Katalog und die Ausschreibungsunterlagen. Für telefonische Rückfragen stehen wir Ihnen gerne zur Verfügung. Aktuelle Informationen finden Sie im Internet unter www.hz-weitzel.de

Bitte geben Sie bei Bestellungen unbedingt unsere Artikelnummer an. Unverbindliche Preisempfehlung ohne MwSt., ab Werk. Nicht für den Endverbraucher bestimmt. Lieferbedingungen gemäß Rahmenvereinbarung. Ansonsten gelten die Vorschriften der AGB und des HGB.

Technische Änderungen vorbehalten. Für eventuelle Druckfehler übernehmen wir keine Haftung.



Hans Weitzel GmbH & Co. KG
Konrad-Adenauer-Straße 20
D-55218 Ingelheim
www.hz-weitzel.de
verkauf@hz-weitzel.de

Verkauf

Telefon: +49 (0) 61 32 / 790 89-0
Telefax: +49 (0) 61 32 / 78 36-0
E-Mail: verkauf@hz-weitzel.de

Export

Telefon: +49 (0) 61 32 / 790 89-11
Telefax: +49 (0) 61 32 / 78 36-11
E-Mail: export@hz-weitzel.de

Hans Weitzel GmbH

Am Exerzierplatz 10
D-04158 Leipzig/Radefeld

Verkauf

Telefon: +49 (0) 341 / 467 96-0
Telefax: +49 (0) 341 / 467 96-33
E-Mail: info@hz-weitzel.de

© Hans Weitzel GmbH & Co. KG