

Umrüsthilfen für Heizkörperarmaturen

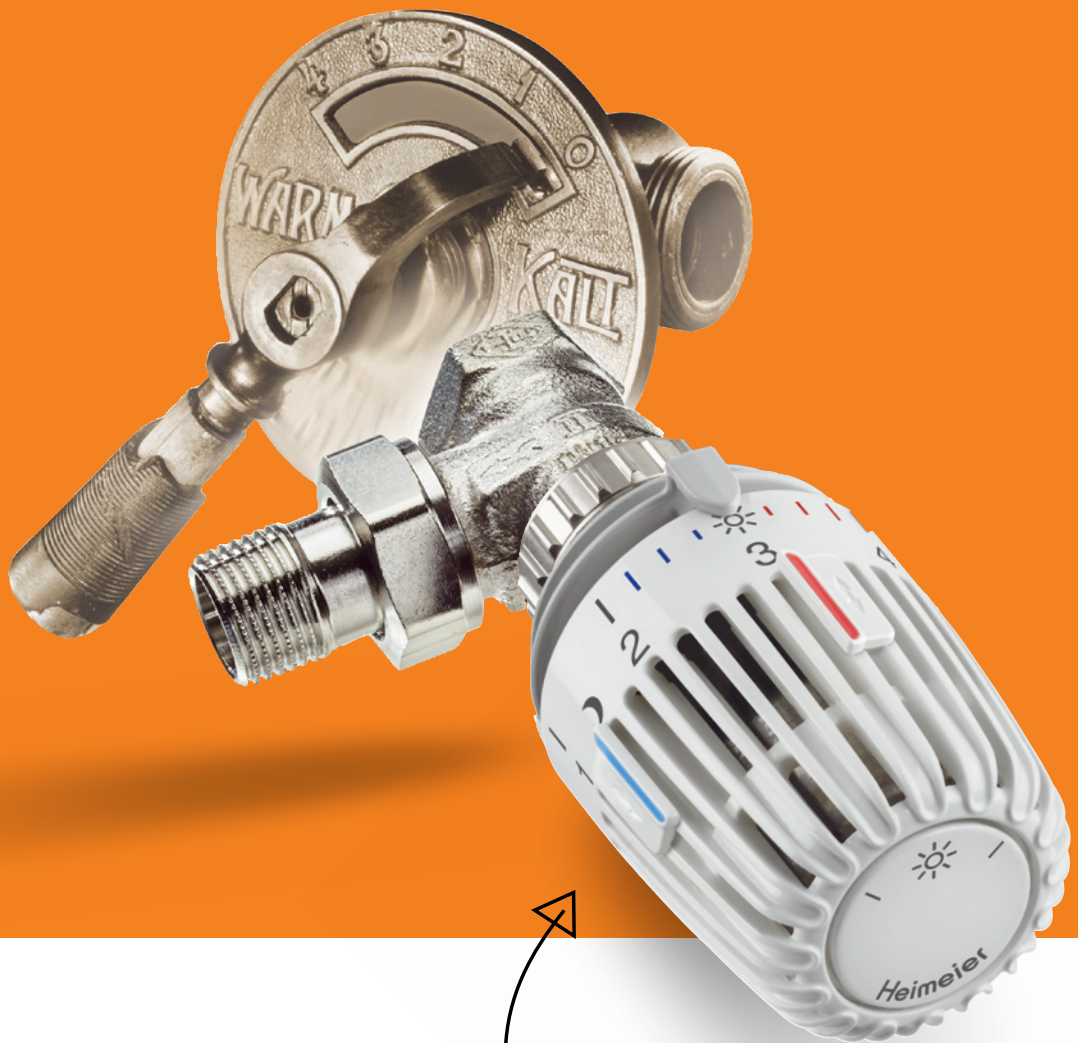

*Durch den Tausch alter Thermostat-Köpfe (älter als 1988) gegen moderne kann eine Energieeinsparung von bis zu **7%** erreicht werden.*

Inhaltsverzeichnis

Entwicklung der IMI HEIMEIER Thermostat-Köpfe	4, 5
Thermostat-Köpfe mit IMI HEIMEIER-Anschluss M 30 x 1,5	6
Thermostat-Köpfe mit Direktanschluss an Fremdfabrikate	7
Adapter für den Anschluss an Fremdfabrikate	7
Umrüsthilfen für das Austauschen von Heizkörperarmaturen	8, 9
Ventilux Radiator-Ausgleichverschraubung	10
S-Anschluss zum Ausgleich unterschiedlicher Anschlussmaße	11
S-Anschluss zum Ausgleich unterschiedlicher Rohrabstände	11
Umrüst Thermostat-Oberteile mit Voreinstellung	12, 13
Sonderoberteile für umgekehrte Flussrichtung	14, 15
Montagegerät zum Austauschen von Thermostat-Oberteilen	16
IMI TA Umrüst Thermostat-Oberteile	17 – 19
Umrüstung von Mikrotherm-Handregulierventilen	20 – 25
Umrüstung von IMI HEIMEIER Einrohr-Handventilen	26 – 28
Ersatz Thermostat-Oberteile für Thermostat-Ventilunterteile	29 – 31
Ersatz Thermostat-Oberteile für Ventilheizkörper	32 – 34
Klemmverschraubungen	35



Checkliste für Thermostatventile (Kopiervorlage):

Diese Checkliste macht eine Thermostatventil-Prüfung vor Ort besonders einfach. Sie haben damit die beste Grundlage für Ihr Angebot bzw. die Bestellung bei einer Umrüstung der Heizkörperarmaturen.

Entwicklung der IMI Heimeier Thermostat-Köpfe

Thermostat-Kopf K mit eingebautem Fühler – flüssigkeitsgefüllt –

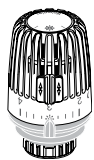

Baureihe ab 2015

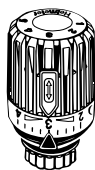

Baureihe 1997-2000

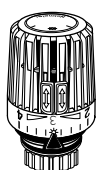

Baureihe 2000-2015



Baureihe 1985-1994



Baureihe 1994-1997



Baureihe 1978-1981



Baureihe 1981-1985

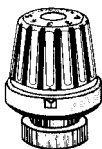

Baureihe 1972-1978

Thermostat-Kopf S mit eingebautem Fühler – flüssigkeitsgefüllt –

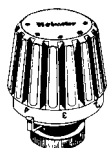

Baureihe 1969-1982

Thermostat-Kopf K mit Fernfühler – flüssigkeitsgefüllt –



Baureihe ab 2015

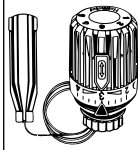

Baureihe 1997-2000



Baureihe 2000-2015

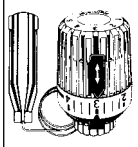

Baureihe 1985-1994

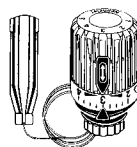

Baureihe 1994-1997



Baureihe 1978-1981



Baureihe 1981-1985

Thermostat-Kopf D – dehnstoffgefüllt –, ab '97, – flüssigkeitsgefüllt –



Baureihe ab 1997



Baureihe 1994-1997



Baureihe 1985-1994

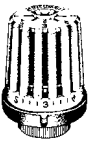

Baureihe 1982-1985



Baureihe 1978-1982

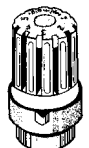

Baureihe 1975-1978

Thermostat-Kopf DX – flüssigkeitsgefüllt –

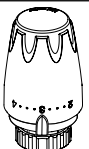

Baureihe ab 2004

Thermostat-Kopf Halo – flüssigkeitsgefüllt –

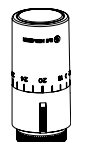

Baureihe ab 2017

Thermostat-Kopf F Ferneinsteller – flüssigkeitsgefüllt –

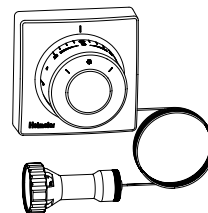

Baureihe ab 2005

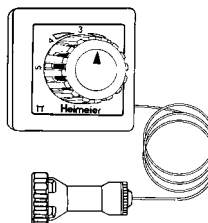

Baureihe 1998-2004

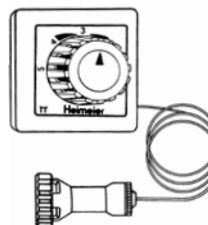

Baureihe 1994-1998

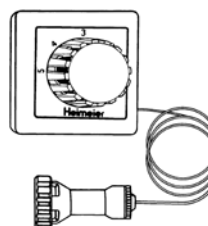

Baureihe 1982-1994

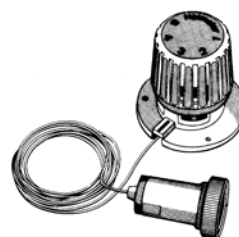

Baureihe 1975-1982

Thermostat-Kopf VDX
– flüssigkeitsgefüllt –
für Ventilheizkörper
mit Anschluss M 30 x 1,5

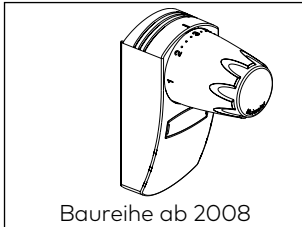

Baureihe ab 2008

Thermostat-Kopf VD
– flüssigkeitsgefüllt –
für Ventilheizkörper
mit Anschluss M 30 x 1,5



Baureihe 1999-2008

**Thermostat-Kopf B
mit eingebautem Fühler
Behördenmodell**
– flüssigkeitsgefüllt –

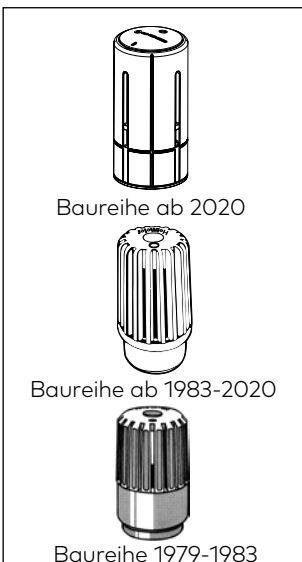

Baureihe ab 2020

Baureihe ab 1983-2020

Baureihe 1979-1983

**Thermostat-Kopf B
mit Fernfühler
Behördenmodell**
– flüssigkeitsgefüllt –



Baureihe 1979-2002

Thermostat-Kopf VK
– flüssigkeitsgefüllt –
mit Klemmanschluss für
Ventilheizkörper

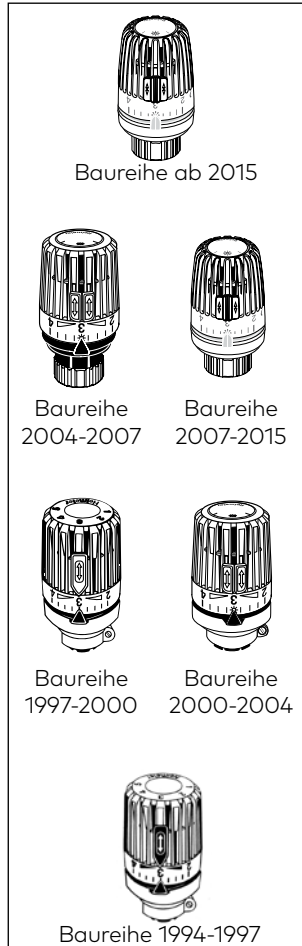

Baureihe ab 2015

Baureihe 2004-2007

Baureihe 2007-2015

Baureihe 1997-2000

Baureihe 2000-2004

Baureihe 1994-1997

Thermostat-Kopf WK
– flüssigkeitsgefüllt –
für Ventilheizkörper mit
Anschluss M 30 x 1,5

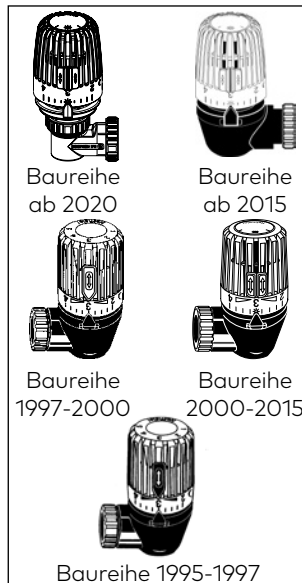

Baureihe ab 2020

Baureihe ab 2015

Baureihe 1997-2000

Baureihe 2000-2015

Baureihe 1995-1997

**Thermostat-Kopf K
für Vaillant Ventilunterteile**
– flüssigkeitsgefüllt –

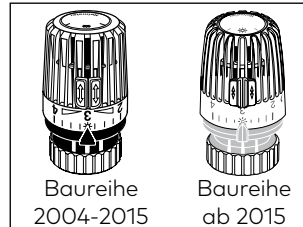

Baureihe 2004-2015

Baureihe ab 2015

Thermostat-Kopf DX
– flüssigkeitsgefüllt –
mit Klemmanschluss für
Ventilheizkörper

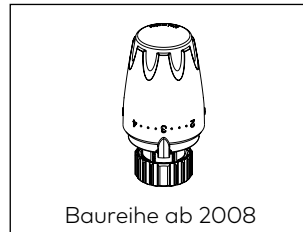

Baureihe ab 2008

**Thermostat-Kopf DX
für Danfoss RTD
Ventilunterteile**
– flüssigkeitsgefüllt –



Baureihe ab 2008

**Thermostat-Kopf D
für TA Ventilunterteile**
– flüssigkeitsgefüllt –



Baureihe 2008-2011

Thermostat-Kopf D
– flüssigkeitsgefüllt –
mit Klemmanschluss für
Ventilheizkörper



Baureihe 2005-2011

**Thermostat-Kopf D
für Herz Ventilunterteile**
– flüssigkeitsgefüllt –



Baureihe 2004-2011

**Thermostat-Kopf K
für Danfoss RAV bzw.
RAVL Ventilunterteile**
– flüssigkeitsgefüllt –

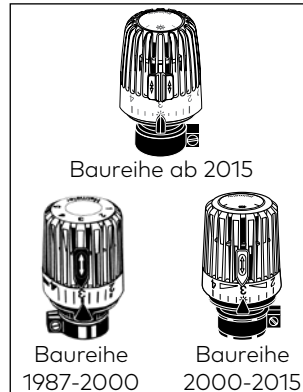

Baureihe ab 2015

Baureihe 1987-2000

Baureihe 2000-2015



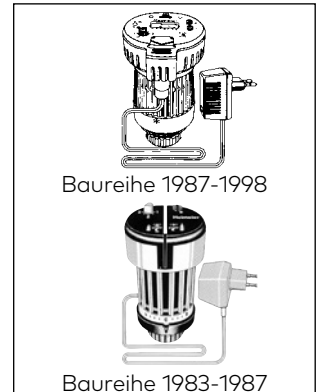



Thermostat-Kopf E
– flüssigkeitsgefüllt –
mit integrierter Mikro-
prozessor-Steuerung



Baureihe 1987-1998





Baureihe 1983-1987

Thermostat-Köpfe mit IMI Heimeier-Anschluss M 30 x 1,5

Artikel	Kapillarrohrlänge	Art.-Nr.
	Thermostat-Kopf K	
	mit eingebautem Fühler Skalenhaube weiß RAL 9016	6000-00.500
	eco mit eingebautem Fühler mit übersichtlichem "eco" Einstellbereich	6071-43.500
	mit Nullstellung (Ventil öffnet bei ca. 0°C).	7000-00.500
	Einstellskala mit Temperaturwerten	6000-00.600
	mit Fernfühler	1,25 m 6001-00.500
		2,00 m 6002-00.500
		5,00 m 6005-00.500
	Mit Nullstellung (Ventil öffnet bei ca. 0°C).	2,00 m 7002-00.500
	Thermostat-Kopf Halo Skalenhaube weiß RAL 9016 Skalenhaube verchromt	7500-00.500 7500-00.501
	mit Nullstellung (Ventil öffnet bei ca. 0°C) : Skalenhaube weiß RAL 9016 Skalenhaube verchromt	7550-00.500 7550-00.501
	Thermostat-Kopf DX Skalenhaube weiß RAL 9016 Skalenhaube tiefschwarz RAL 9005	6700-00.500 6700-00.507
	Thermostat-Kopf Halo-B Behördenmodell	2500-00.500
	Thermostat-Kopf F Feineinsteller	2,00 m 2802-00.500 5,00 m 2805-00.500 10,00 m 2810-00.500
	Thermostat-Kopf Set WK und Anschluss in Winkelform für Ventilheizkörper Winkelanschluss M30x1,5	7300-00.500 7300-00.700















Weitere Ausführungen und Informationen siehe Prospekt Thermostat-Köpfe.

Thermostat-Köpfe mit Direktanschluss an Fremdfabrikate

	Artikel	Art.-Nr.
	Thermostat-Kopf K für Thermostat-Ventilunterteile Danfoss RAVL Anschlussdurchmesser ≈ 26 mm.	9700-24.500
	Thermostat-Kopf K für Thermostat-Ventilunterteile Danfoss RAV Anschlussdurchmesser ≈ 34 mm.	9800-24.500
	Thermostat-Kopf für Thermostat-Ventilunterteile Danfoss RA und Ventilheizkörper mit Klemmanschluss Anschlussdurchmesser ≈ 20 mm.	VK Standard 9710-24.500 VK mit Nullstellung 9711-24.500 VK mit Diebstahlsicherung 9710-40.500 DX 9724-24.500 VK-eco 9710-43.500
	Thermostat-Kopf K für Thermostat-Ventilunterteile Vaillant. Anschlussdurchmesser ≈ 30 mm. Für Baureihe ab 1987	9712-00.500
	Thermostat-Kopf DX für Thermostat-Ventilunterteile Herz M 28 x 1,5. TA M 28 x 1,5	9724-30.500 9724-28.500

Weitere Informationen siehe Prospekt Thermostat-Köpfe.

Adapter für den Anschluss an Fremdfabrikate

	Artikel	Hersteller	Art.-Nr.
   Danfoss RA Danfoss RAV Danfoss RAVL    Vaillant TA Herz    Markaryd Comap Oventrop   Giacomini Ista	Für die Montage von IMI HEIMEIER M 30 x 1,5 Thermostat-Köpfen und Stellantrieben auf Ventilunterteile nebenstehender Fabrikate. *) nicht für Ventilheizkörper verwendbar.	Danfoss RA 9702-24.700*) Danfoss RAV 9800-24.700 Danfoss RAVL 9700-24.700 Vaillant (Ø ≈ 30 mm) 9700-27.700 TA (M 28 x 1,5) 9701-28.700 Herz (M 28 x 1,5) 9700-30.700 Markaryd 9700-41.700 Comap 9700-55.700 Oventrop (M 30 x 1) 9700-10.700 Giacomini 9700-33.700 Ista 9700-36.700	
  Velta Rotex	Für die Montage von IMI HEIMEIER M 30 x 1,5 Stellantrieben an Heizkreisverteiler nebenstehender Fabrikate.	Rotex 9700-32.700 Velta - Euro-/Kompakt-Verteiler oder Rücklaufventil 17 9700-34.700 - Provario-Verteiler 9701-34.700	
  Serie 2 Serie 3	Für die Montage von IMI HEIMEIER M 30 x 1,5 Thermostat-Köpfen und Stellantrieben an Ventilheizkörper mit Thermostat-Oberteil für Klemmverbindung. Gewinde M 30 x 1,5 nach Werksnorm	Serie 2 9703-24.700 Serie 3 9704-24.700	

Umrüsthilfen für das Austauschen von Heizkörperarmaturen



Artikel	Art.-Nr.	
Ventilux	DN-Ventil	Rechtsgewinde
Radiator-Ausgleichverschraubung mit stufenlos verschiebbarem Verschraubungsrippe.	10 (3/8")	2001-01.600
Dadurch einfaches Austauschen alter Ventile mit unterschiedlichen Baulängen im Vor- und Rücklauf.	15 (1/2")	2001-02.600
Doppelte O-Ring-Abdichtung.	20 (3/4")	2001-03.600
Zul. Betriebsüberdruck PB 10 bar.	DN-Ventil	Rechtsgewinde
Zul. Betriebstemperatur TB 120°C.	10 (3/8")	2002-01.600
Verschiebbar bis 35 mm.	15 (1/2")	2002-02.600
Heizkörperanschluss DN 32 (1 1/4").	20 (3/4")	2002-03.600

Montage siehe Seite 10

Hohe statische Drücke können zum Verschieben der Ausgleichverschraubung bis zur Endlage führen. Rohre und Heizkörper ausreichend befestigen. Auf spannungsfreie Montage achten.



Reduzierstück	Rp 3/4 x R 1/2	2201-32.044
für den Austausch alter Ventile gegen Ventilunterteile mit kleineren Nennweiten.	Rp 1 x R 1/2	2201-42.044
Messing vernickelt.	Rp 1 x R 3/4	2201-43.044
	Rp 1 1/4 x R 1/2	2201-52.044
	Rp 1 1/4 x R 3/4	2201-53.044



Schraubnippel	Gesamtlänge		
für Ventilunterteile zum Längenausgleich.	47,0 mm	R 3/8	2201-01.010
Messing vernickelt.	54,0 mm	R 1/2	2201-02.010
	52,5 mm	R 3/4	2201-03.010



Schraubnippel	Gesamtlänge		
für Ventilunterteile.	27,0 mm	R 3/8	2202-01.010
Normallänge mit verlängertem Gewinde zum Ausgleich für reduzierte Baulängen.	31,5 mm	R 1/2	2202-02.010
Messing vernickelt.			



S-Anschluss	Messing vernickelt
G 3/4 x G 3/4. Messing vernickelt.	1351-02.362
Zum Ausgleich unterschiedlicher Rohrabstände, z.B. bei Austausch alter Einrohrarmaturen;	
Flussrichtung beachten!	
Achsabstand 11,5 mm.	
Gesamtlänge 43 mm.	Montage siehe Seite 11

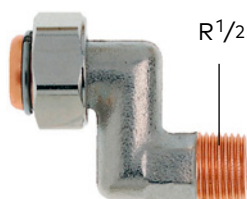

S-Anschluss	DN-Ventil	Rotguss vernickelt
zum Ausgleich unterschiedlicher Anschlussmaße beim Austausch von Heizkörpern. Rotguss vernickelt.	10 (3/8")	1353-01.362
Achsabstand 26 mm.	15 (1/2")	1353-02.362
Gesamtlänge 68 mm.	20 (3/4")	1353-03.362
Montage siehe Seite 11		

Artikel	Länge [mm]	Art.-Nr.
		
S-Anschluss		Messing vernickelt
Set 1 , bestehend aus 2 Adapterstücken, Achsabstand min. 40/50 bis max. 60/50, Gesamtlänge	27 mm	1354-02.362
Set 2 , bestehend aus 2 Adapterstücken, Achsabstand min. 35/50 bis max. 65/50, Gesamtlänge	27 mm	1354-02.362
Anschlussverschraubung	26	1321-12.08
G ^{3/4} x R ^{1/2}		
Für Ventilunterteile mit Rp 1/2 Innengewinde. Für den Anschluss von Klemmverschraubungen G ^{3/4} in Verbindung mit Kunststoff-, Kupfer-, Präzisionsstahl- oder Verbundrohr. Messing vernickelt.		
		
Doppelnippel		1321-03.081
G ^{3/4} x G ^{3/4}		
Beiderseits zum Klemmen von Kunststoff-, Kupfer-, Präzisionsstahl- oder Verbundrohr. Messing vernickelt.		
		
Längen-Ausgleichsstück	25	9714-02.354
G ^{3/4} x G ^{3/4}	50	9714-02.354
Für Ventilunterteile mit G ^{3/4} Außengewinde. Für den Anschluss von Klemmverschraubungen G ^{3/4} in Verbindung mit Kunststoff-, Kupfer-, Präzisionsstahl- oder Verbundrohr. Messing vernickelt.		
		
Verschlusskappe	Ventil	
Messing, mit Dichtung, heizkörperseitig für Thermostatventile.	10 (3/8")	2001-01.314
	15 (1/2")	2001-02.314
		
Spindel-Verlängerung		
für alle IMI HEIMEIER Thermostat-Ventilunterteile. Zur Verlängerung der Ventilspindel bei z. B. verdeckt eingebauten Thermostat-Ventilunterteilen. Durch die Kombination mehrerer Spindelverlängerungen sind verschiedene Maße erreichbar.		
Messing, vernickelt	20	2201-20.700
	30	2201-30.700
Kunststoff, schwarz	15	2001-15.700
	30	2002-30.700
		
Montagegerät		9721-00.000
kompl. mit Koffer, Steckschlüssel und Ersatzdichtungen, zum Auswechseln von Thermostat-Oberteilen ohne Entleeren der Heizungsanlage (für DN 10 bis DN 20). Mit schwarzem Handrad ab 2013 auch geeignet für A-exact.		
Ersatzdichtungen		9721-00.514
Messspindel für Montagegerät		9790-01.890
		

Bedienung siehe Seite 16

Ventilux Radiator-Ausgleichverschraubung

Ventilux – Radiator-Ausgleichverschraubung für problemloses Umrüsten auf Thermostatventile und Regulux bzw. Regutec Rücklaufverschraubungen.

- kurze Montagezeiten
- durch stufenlos verschiebbaren Verschraubungsrippele einfaches Ausgleichen unterschiedlicher Baulängen alter Regulierventile im Vor- und Rücklauf

- zusätzliches Gewindeschneiden, Versetzen des Heizkörpers oder Schweißarbeiten entfallen
- doppelte O-Ringabdichtung
- spannungsfreie Montage

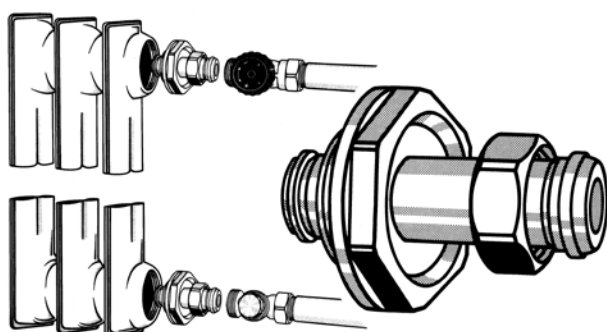

lieferbar in:
Heizkörperanschluss DN 32 (1¼")

	Rechtsgewinde Art.-Nr.	Linksgewinde Art.-Nr.
DN 10 (¾")	2001-01.600	2002-01.600
DN 15 (½")	2001-02.600	2002-02.600
DN 20 (¾")	2001-03.600	2002-03.600

- max. PB 10 bar
- max. TB 120°C
- verschiebbar bis 35 mm



Abb. 1



Abb. 4

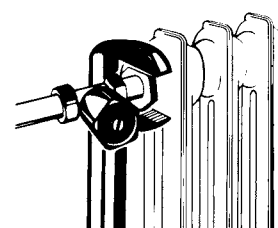

Abb. 2

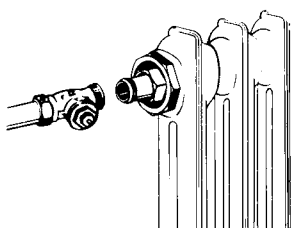

Abb. 5

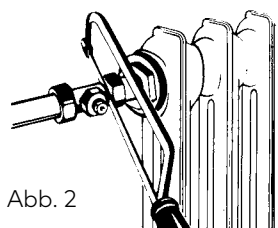

Abb. 3

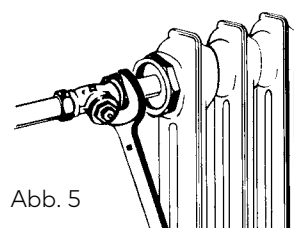

Abb. 6

Anschlussstopfen lockern
(Abb. 1).

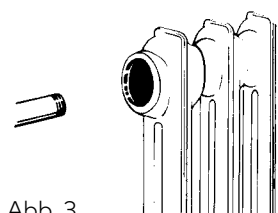
Altes Regulierventil durchtrennen
(Abb. 2).

Anschlussstopfen und Ventil aus-
bauen (Abb. 3).

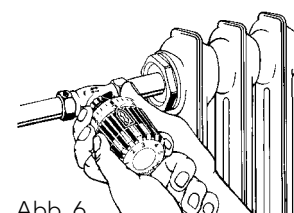
Ventilux und neues Ventil montieren
(Abb. 4).

Fest verschrauben
(Abb. 5).

Thermostat-Kopf montieren
(Abb. 6).

S-Anschluss zum Ausgleich unterschiedlicher Anschlussmaße bei Heizkörpern

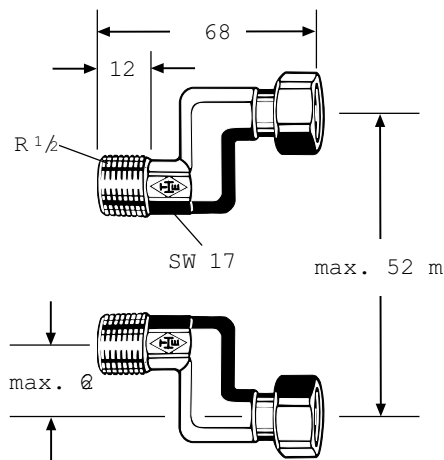

IMI HEIMEIER S-Anschluss, zeit- und kostensparende Montagehilfe beim Austausch von Heizkörpern, z. B. DIN-Radiatoren gegen Flach- oder Kompaktheizkörper.

Rotguss vernickelt

Artikel-Nr. DN-Ventil

1353-01.362 10 (3/8")

1353-02.362 15 (1/2")

1353-03.362 20 (3/4")

Problemloser Anschluss an alle HEIMEIER Ventilunterteile und Rücklaufverschraubungen und alle Fabrikate mit Anschlussgewinde nach ISO 228 / 1, konusdichtend.

S-Anschluss zum Ausgleich unterschiedlicher Rohrabstände

G 3/4 x G 3/4

Art.-Nr. 1354-02.362 (2 Stck.)

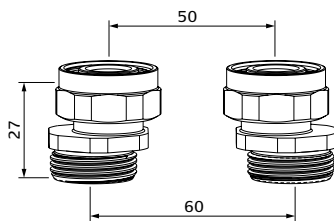

Art.-Nr. 1354-22.362 (2 Stck.)

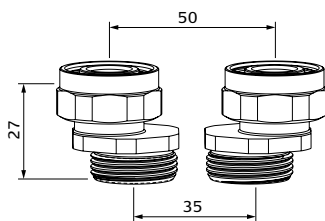
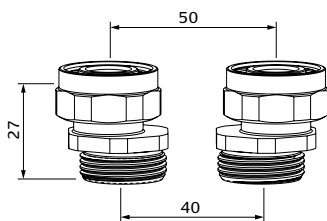
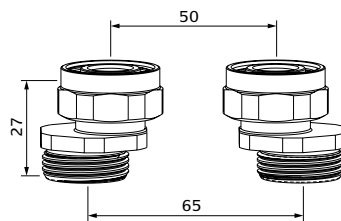

Art.-Nr. 1351-02.362 (1 Stck.)

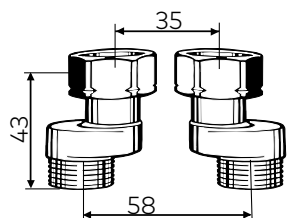
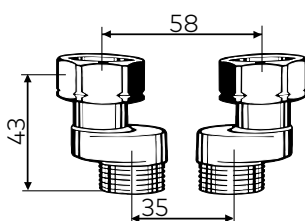

Montage

IMI HEIMEIER S-Anschlüsse sind einsetzbar beim Austausch alter Armaturen gegen HEIMEIER-Armaturen mit Anschluss G 3/4 Außengewinde.

Durch die universellen S-Anschlüsse können verschiedene Rohrabstände vorhandener Rohrleitungen schnell überbrückt werden.

Beim Austausch alter Armaturen ist unbedingt die Flussrichtung zu beachten!

Umrüst Thermostat-Oberteile mit Voreinstellung und automatischer Durchflussregelung

1971 – Ende 1982

Gehäuse mit T-Kennzeichnung



T-Kennzeichnung am Ventilgehäuse, kein Anschlussgewinde

Umrüstung auf Voreinstellung **nicht** möglich

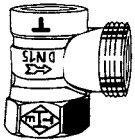

Ab Ende 1982

Gehäuse mit Anschlussgewinde



Retro S – Set mit Nachrüst-Thermostat-Oberteil und Thermostat-Kopf
Lieferung mit Thermostat-Kopf K. Weitere Retro S – Sets siehe Prospekt

Retro S – Set. Auch geeignet für umgekehrte Flussrichtung (max. Δp 20 kPa).

Die Tellerdichtungen der ausgebauten Thermostat-Oberteile müssen die unten angegebenen Maße haben.

Geeignet bei Stopfbuchse „ohne“ farbliche Kennzeichnung (Messing)

Geeignet für Ventilgehäuse mit Anschlussgewinde für den Thermostat-Kopf und „ohne“ Nockenkenzeichnung oder II-Kennzeichnung

Für DN-Ventil

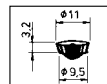

für DN 15 (DN 10 nicht möglich)
Ventilgehäuse ab Bj. Ende 1982 bis 1994

Artikel-Nr.
3500-12.800

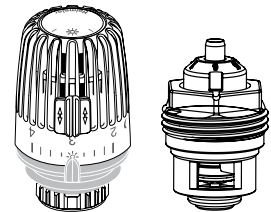

für DN 20



Ventilgehäuse ab Bj. Ende 1982 bis Ende 2011

Artikel-Nr.
3500-13.800

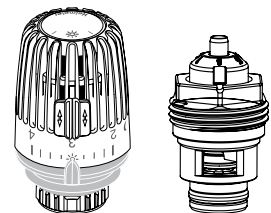

1994 – Ende 2011

Gehäuse mit Nockenkenzeichnung



V-exakt mit genauer Voreinstellung

für Thermostat-Ventilgehäuse mit Nockenkenzeichnung, ab 1994 bis Ende 2011.

Oberteil mit gelber Kennzeichnung.

Auch geeignet für umgekehrte Flussrichtung (max. Δp 20 kPa).



Für DN-Ventil

10

15

(auch für DN 20 V-exakt Gehäuse ohne Nockenkenzeichnung)

Artikel-Nr.

3502-24.300

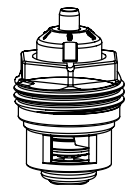

Ab 2012

Gehäuse mit II-Kennzeichnung und II+-Kennzeichnung



V-exact II mit genauer stufenloser Voreinstellung und

für Thermostat-Ventilgehäuse mit II-Kennzeichnung

und II+-Kennzeichnung, ab 2012.

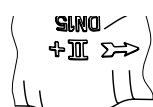

Für DN-Ventil

10

15

20

Artikel-Nr.

3700-02.300

Artikel-Nr.

3700-24.300

Für umgekehrte Flussrichtung

(max. Δp 20 kPa)

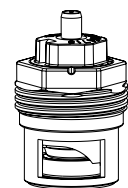

Ab 2015
Gehäuse mit
II+-Kennzeichnung



Eclipse mit automatischer Durchflussregelung
für Thermostat-Ventilgehäuse **mit II+-Kennzeichnung, ab 2015.**



Für DN-Ventil
10
15
20

Artikel-Nr.
3930-02.300

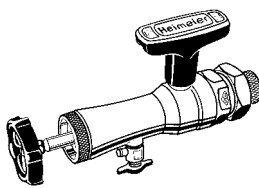
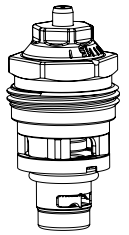

Montagegerät

zum Auswechseln von Thermostat-Oberteilen ohne Entleeren der Heizungsanlage. Geeignet für IMI Heimeier Thermostat-Ventilunterteile ab Ende 1982, mit Anschlussgewinde für den Thermostat-Kopf am Gehäuse, DN 10 bis DN 20. Kompl. mit Koffer, Steckschlüssel und Ersatzdichtungen.

Mit schwarzem Handrad ab 2013 auch geeignet für A-exact.

Artikel-Nr.

9721-00.000	Montagegerät
9721-00.308	Ersatzspindel (ab 2013 mit schwarzem Handrad auch für A-exact)
9721-00.514	Ersatzdichtungen

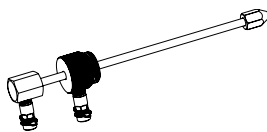

Messspindel für Montagegerät

zur Differenzdruckmessung an Thermostat-Ventilunterteilen mit dem TA-Scope Messgerät.

Artikel-Nr.

9790-01.890



Einstellschlüssel

für Eclipse **ab 2015.**

Artikel-Nr.

3930-02.142



Einstellschlüssel Farbe: grau

für V-exact II ab 2012 und Vekolux.

Artikel-Nr.

3670-01.142



Einstellschlüssel

für V-exakt **bis Ende 2011**, F-exakt.

Artikel-Nr.

3501-02.142

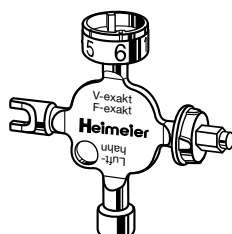

Universalschlüssel

alternativ zum Einstellschlüssel Art.-Nr. 3501-02.142 für die Betätigung von V-exakt **bis Ende 2011** / F-exakt. Auch für Thermostat-Kopf Halo-B und (Temperatureinstellung), Rücklaufverschraubung Regulux, Anschlussverschraubung Vekolux und Heizkörper-Entlüftungsventil.

Artikel-Nr.

0530-01.433

Sonderoberteil ohne Voreinstellung bis Ende 2011 für umgekehrte Flussrichtung bei vertauschtem Vor- und Rücklauf

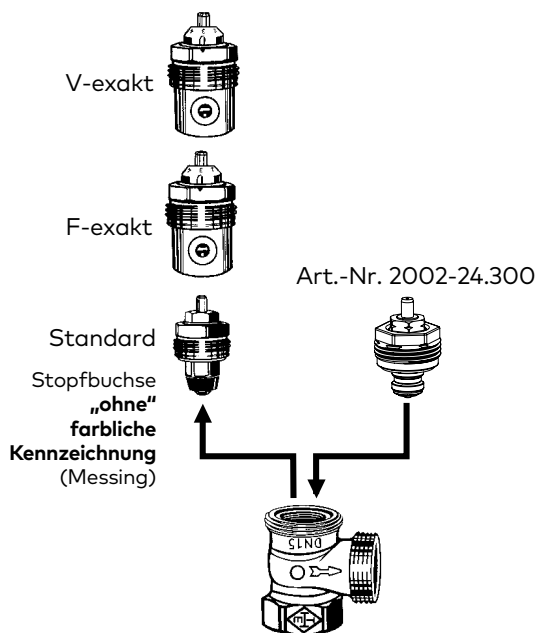

Anwendung

Das Sonderoberteil ist geeignet für folgende Thermostat-Ventilgehäuse:

- **Standard ab Ende 1982 bis Ende 2011,**
DN 10 und DN 15
- **V-exakt/F-exakt ab 1994 bis Ende 2011,**
DN 10 bis DN 20

Der Umbau kann auch mit dem IMI HEIMEIER Montagegerät ohne Entleeren der Anlage durchgeführt werden. Siehe Seite 16.

Bezüglich eventueller Fragestellungen zur durchströmungsabhängigen Mehr- oder Minderleistung der Heizkörper sind Auskünfte beim Heizkörperhersteller einzuholen.

V-exakt Ersatz-/Sonderoberteil mit Voreinstellung bis Ende 2011 für umgekehrte Flussrichtung bei vertauschtem Vor- und Rücklauf

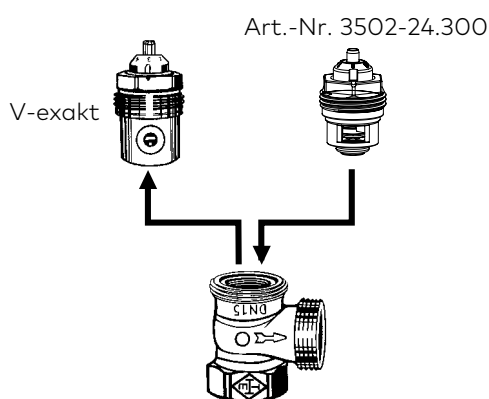

Anwendung

Das V-exakt Ersatz-/Sonderoberteil mit Voreinstellung ist geeignet für folgende Thermostat-Ventilgehäuse:

- **V-exakt (mit Nockenkenzeichnung)**
ab 1994 bis Ende 2011, DN 10 bis DN 20

Der Umbau kann auch mit dem IMI HEIMEIER Montagegerät ohne Entleeren der Anlage durchgeführt werden. Siehe Seite 16.

Bezüglich eventueller Fragestellungen zur durchströmungsabhängigen Mehr- oder Minderleistung der Heizkörper sind Auskünfte beim Heizkörperhersteller einzuholen.

Sonderoberteil mit und ohne Voreinstellung **ab Ende 2011** für umgekehrte Flussrichtung bei vertauschtem Vor- und Rücklauf

Ventilgehäuse mit II-Kennzeichnung

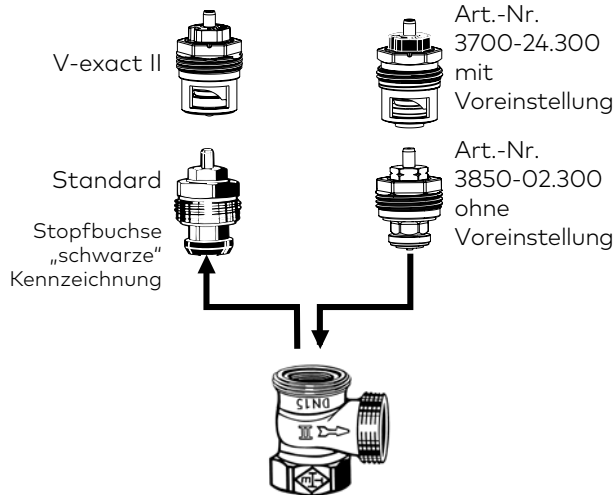

Anwendung

Das Sonderoberteil ist geeignet für:
– Thermostat-Ventilgehäuse mit II-Kennzeichnung und II+-Kennzeichnung

Der Umbau kann auch mit dem IMI HEIMEIER Montagegerät ohne Entleeren der Anlage durchgeführt werden. Siehe Seite 16.

Bezüglich eventueller Fragestellungen zur durchströmungsabhängigen Mehr- oder Minderleistung der Heizkörper sind Auskünfte beim Heizkörperhersteller einzuholen.

Ventilgehäuse mit II+-Kennzeichnung

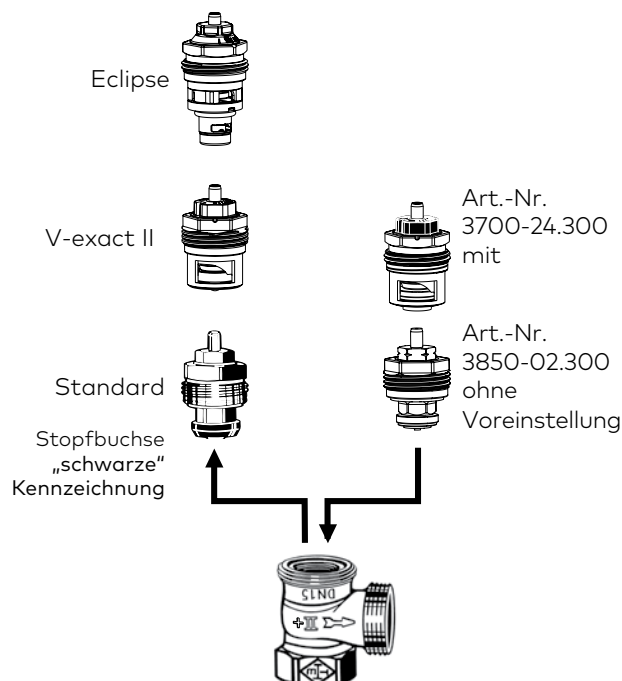

Montagegerät zum Austausch von Thermostat-Oberteilen ohne Entleeren der Anlage

Montagegerät zum Austausch von Thermostat-Oberteilen (Ersatz-Oberteile) der Baureihe ab Ende 1982 (Anschlussgewinde für Thermostat-Kopf

am Gehäuse) sowie Ersatz-Oberteile mit Voreinstellung ab neuer Baureihe Anfang 1985.

Mit schwarzem Handrad ab 2013 auch geeignet für A-exact.



1. Zur Montage zunächst Thermostat-Ventiloberteil mit einem 19 mm-Sechskantschlüssel (Art.-Nr. 2001-00.258) leicht lockern.



4. Kugelhahn schließen.



7. Demontiertes Thermostat-Ventiloberteil aus der Aufnahme der Spindel herausnehmen.



2. Montagegerät auf Thermostat-Ventilunterteil aufschrauben und Spindel eindrücken, bis spürbare Einrastung erfolgt. Handrad nach links drehen, bis das Thermostat-Ventiloberteil aus dem Gehäuse gelöst ist.



5. Entleerungshahn öffnen, auslaufendes Wasser auffangen und Entleerungshahn wieder schließen.



3. Die Spindel am Handrad langsam bis zum Anschlag zurückziehen.



6. Verschlussstück öffnen und Spindel nach hinten herausnehmen. Wasser auffangen.

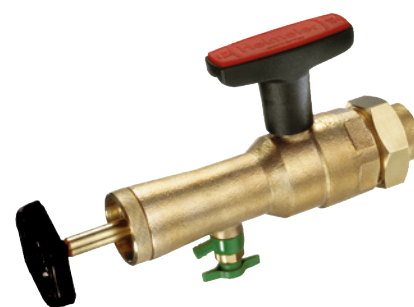

Montagegerät
Art.-Nr. 9721-00.000

Messspindel für Montagegerät
Art.-Nr. 9790-01.890

IMI TA Umrüst Thermostat-Oberteile

RVO, Radiett, Renovett, RVT, Radifix, Radiflex, AGA-TP, Thermal Perfect, S-74, RVE, RVE-S

Anwendungsbereich: Zur Umrüstung von manuellen IMI TA Ventilen auf Thermostatbetrieb.

Ventiltyp und entsprechende Oberteile entnehmen Sie bitte untenstehender Tabelle.

Die Oberteile haben ein, für IMI Heimeier/TA Thermostat-Köpfe passendes Anschlussgewinde.

Material: Innengarnitur: Messing

Kegel: EPDM

L = Ventilsitztiefe

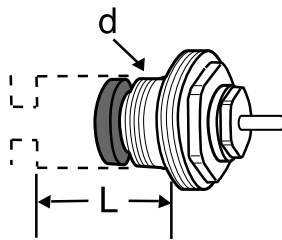

Oberteil für Thermostat-Köpfe – M30x1,5

Vorgesehen für Ventilserie	d	L	EAN	Artikel-Nr.
RVO-A/m72-A DN 10-20 (nach 1973)	M16x1	18,5	7318792628702	50 543-001
S-74, RADIETT-U, RENOVETT-U	M16x1	18,5	7318792628702	50 543-001
AGA-TP/Thermal Perfect	M16x1	18,5	7318792628702	50 543-001
RADIFIX/RADIFLEX	M16x1	18,5	7318792628702	50 543-001
RVT	M16x1	18,5	7318792628702	50 543-001
RVT-F/RVT-F 2 S Axialventil (vor 1986)	M16x1	18,5	7318792628702	50 543-001
RVT-F/RVT-F 2 S Durchgang	M16x1	18,5	7318792628702	50 543-001
RADIETT-S, RENOVETT-S	M20x1	18,5	7318792628801	50 543-003
RVO/RVO-HE DN 10** (vor 1973)	W19x19*	27	7318792628900	50 543-005

*) Gewinde/Zoll

) **Achtung! Beim Austausch der HE-Radiatoren, besteht die Gefahr, daß die Rohrleitung beschädigt wird, wenn das Ventil nicht in seiner Stellung fixiert wird.

Ventilgehäuse mit Thermostatgewinde

Vorgesehen für Ventilserie	d	L	EAN	Artikel-Nr.
RVE, RVE-S	M18x1,5	26,5	73187992591105	50 343-002

Umrüstung IMI TA RVES Lanzenventile

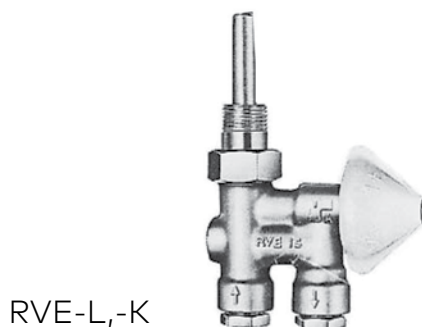
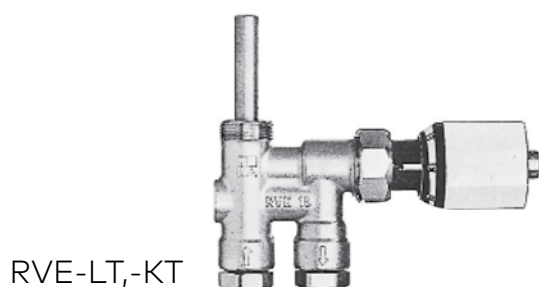
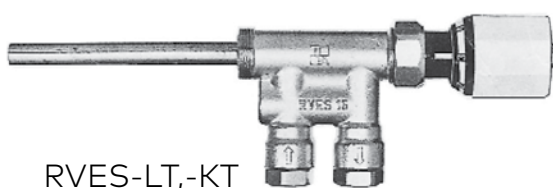
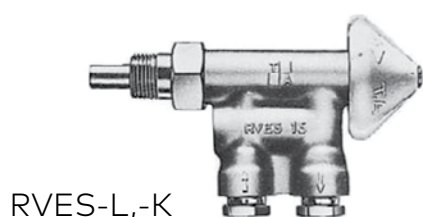

Die Lanzenventile RVES 15 wurden in den 70er Jahren bei waagerechten Einrohr-Systemen in Verbindung mit Weichstahlrohren installiert.

Erkennungsmerkmale:

- Typenprägung RVES 15 auf dem Gehäuse
- Innengewindeanschluss für Kompressionskupplungen
- 35 mm Mittenabstand
- Kegeliges Handrad bzw. Thermostat-Kopf auf der Ebene des Heizkörper-Anschlusses
- Innenliegender Vorlauf am Heizkörper

Umrüstung auf thermostatische Funktion – Erneuerung von Thermostat-Köpfen

1. Umrüstung mit Thermostat-Oberteil

Bei dieser Umrüstung verbleibt das Ventilgehäuse in der Anlage. Durch das Wechseln des Oberteils wird das Ventil auf thermostatische Funktion umgerüstet.

Benötigte Teile:

- | | |
|--|--|
| a) Thermostat-Oberteil | Art.-Nr. 50 343-002 |
| b) Thermostat-Kopf DX TA M28 | Art.-Nr. 9724-28.500 |
| c) Thermostat-Kopf K, Fernfühler M30 und Adapter M 28 / M 30 | Art.-Nr. 6002-00.500
Art.-Nr. 9701-28.700 |
| d) Thermostat-Kopf F, Ferneinsteller M30 und Adapter M28 / M30 | Art.-Nr. 2802-00.500
Art.-Nr. 9701-28.700 |

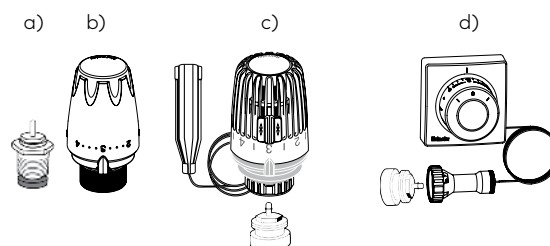

Erneuerung von Thermostat-Köpfen

RVT 50; RVT 50 B und TRV 310

Achtung:

Verfügt das Thermostat-Oberteil über eine Stahlspindel muss dieses ebenfalls erneuert werden, siehe 1. a) - d)

Verfügt das Thermostat-Oberteil über eine Messingspindel, siehe 1. b) - d).

2. Umrüstung durch Ventilwechsel I

Bei dieser Umrüstung wird das komplette RVES 15 Ventil gegen eine passgenaue Ventilgarnitur gewechselt.

Die RVES Ventilgarnitur ist eine platzsparende Alternative zu Lansenventilen.

Durch den oberen und unteren Heizkörperanschluss lässt sie sich bei jedem Standardheizkörper (auch bei mehrlagigen Platten) ideal nachrüsten.

Vorteile

- Bei größeren Anlagen (ab 5 Kreisen) Verbesserung der Heizleistung durch Wirkungsgraderhöhung des Heizkörpers
- Problemloser Einsatz von Thermostat-Köpfen
- Platzsparender Einbau des Thermostat-Kopfes in engen Nischen
- Absperrbar zum Heizkörper (Demontage des Heizkörpers ohne Vollabspernung des Kreises möglich).
- Volumenstrom über dem Heizkörper regulierbar
- Bei auswechseln des Heizkörpers keine Spezialausführung (z.B. Lansenventile) nötig.
- Stabile, formschöne Ausführung

Thermostat-Köpfe

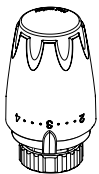

Thermostat-Kopf DX

Art.-Nr.
6700-00.500

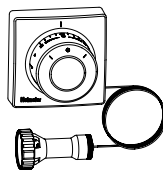

Thermostat-Kopf F

Art.-Nr.
2802-00.500

2. Umrüstung durch Ventilwechsel II

Bei dieser Umrüstung wird das komplette RVES 15 Ventil gegen ein passgenaues Lansenventil gewechselt.

Dieses Ventil, Typ Renovett-RVES, bietet die Möglichkeit, zum Heizkörper hin abzusperren und die Wassermenge über den Heizkörper zu verringern.

Achtung:

Bei Ventilerneuerungen müssen Stützhülsen eingesetzt werden!
Korrodierte Rohrenden kürzen und Längenausgleich mittels Kompressionsverschraubungen Typ 53303-XXX vornehmen

RVES Ventilgarnitur

für Einrohr-Heizungsanlagen

Thermostat-Ventilunterteil mit besonders geringem Widerstand

Durchgang mit Bogenverschraubung DN 15 (1/2")

Art.-Nr. 2244-02.000



Klemmverschraubung

für den Anschluss des Verbindungsrohres Ø Rohr 12 mm, DN-Ventil 15 (1/2")

Art.-Nr. 2202-12.351



Verbindungsrohr

Ø Rohr 12 mm, 1000 mm lang, verchromt

Art.-Nr. 50 630 001



Heizkörper-Anschlussverschraubung

AMETAL-C, vernickelt.

R 1/2 x M 22

Art.-Nr. 50 701 516

RVES-Verteiler

wechselbarer Anschluss von unten oder von der Seite.

Anschluss Innengewinde Rp 1/2.

AMETAL-C, vernickelt.

DN 15 (1/2")

Art.-Nr. 50 601 100

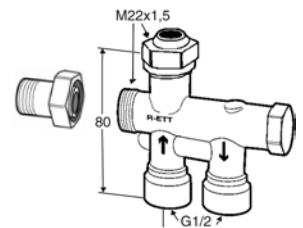

TA RVES

Einrohrventil für Heizkörper mit

seitlichem Einpunktanschluss.

Anschluss Innengewinde Rp 1/2.

Messing vernickelt.

Lieferung mit Heizkörper-

Anschlussverschraubung und

Tauchrohr.

DN 15 (1/2")

Art.-Nr. 50 684 005

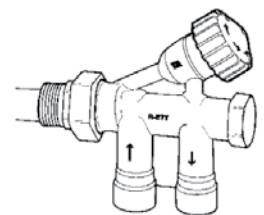

Umrüstung von Mikrotherm-Handregulierventilen
 DN 10 (3/8") bis DN 20 (3/4")
 (Ventilgehäuse mit T-Kennzeichnung) in Thermostatventile

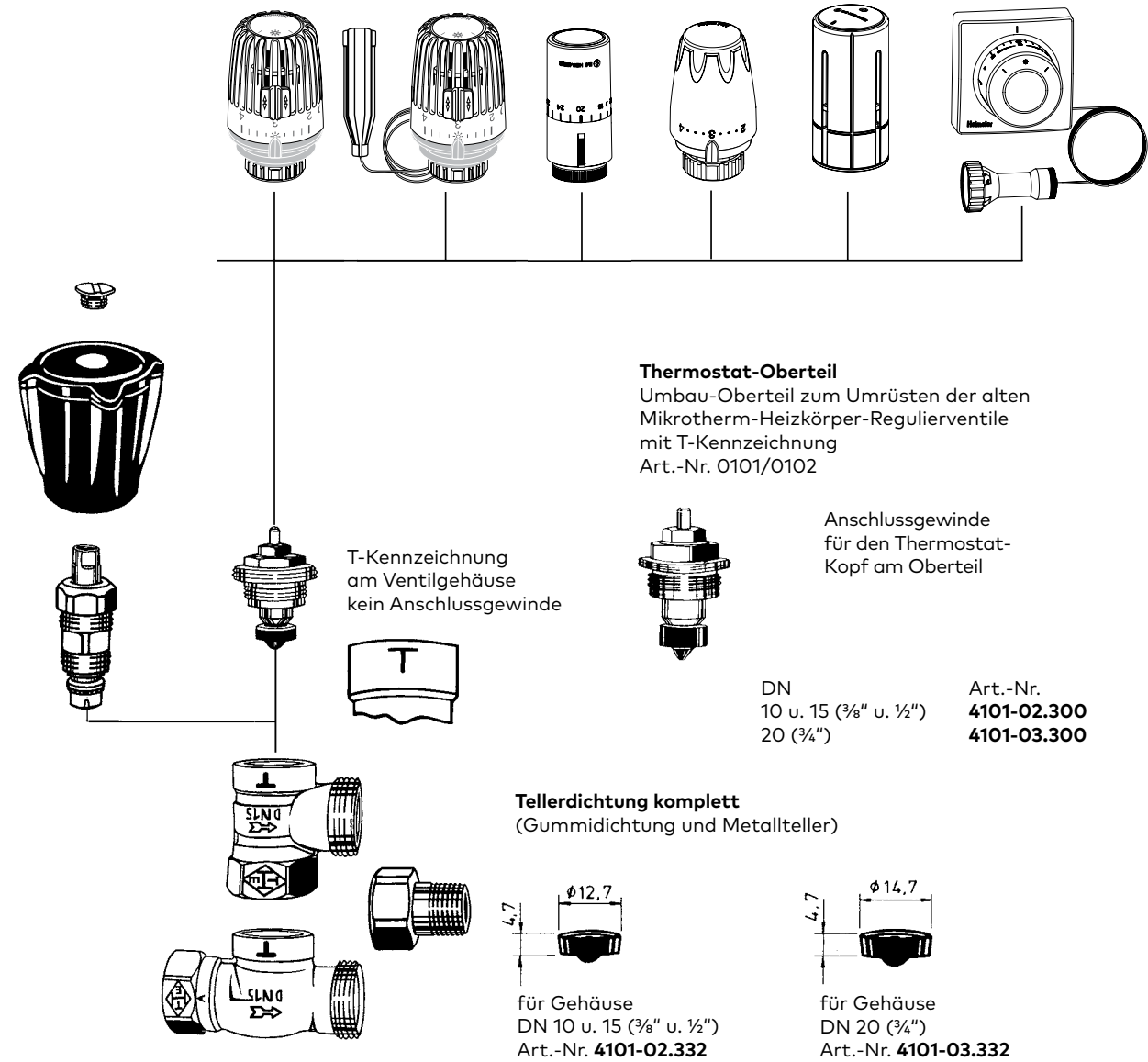

Thermostat-Oberteil
 Umbau-Oberteil zum Umrüsten der alten
 Mikrotherm-Heizkörper-Regulierventile
 mit T-Kennzeichnung
 Art.-Nr. 0101/0102

Anschlussgewinde
 für den Thermostat-
 Kopf am Oberteil

T-Kennzeichnung
 am Ventilgehäuse
 kein Anschlussgewinde

DN
 10 u. 15 (3/8" u. 1/2")
 20 (3/4")

Art.-Nr.
4101-02.300
4101-03.300

Tellerdichtung komplett
 (Gummidichtung und Metallteller)

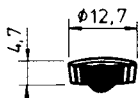

für Gehäuse
 DN 10 u. 15 (3/8" u. 1/2")
 Art.-Nr. **4101-02.332**

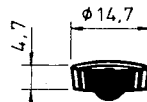

für Gehäuse
 DN 20 (3/4")
 Art.-Nr. **4101-03.332**

Steckschlüssel SW 19
 zum lösen und Festziehen der
 Thermostat-Oberteile

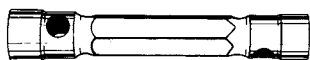

Achtung:
 Keine Oberteile aus Thermostat-Ventilunterteilen in andere
 Gehäuse einsetzen.
 Nur neue Umrüst-Oberteile verwenden.

Umrüstung von Mikrotherm-Handregulierventilen DN 25 (1") bis DN 32 (1¼") (Ventilgehäuse mit T-Kennzeichnung) in Thermostatventile

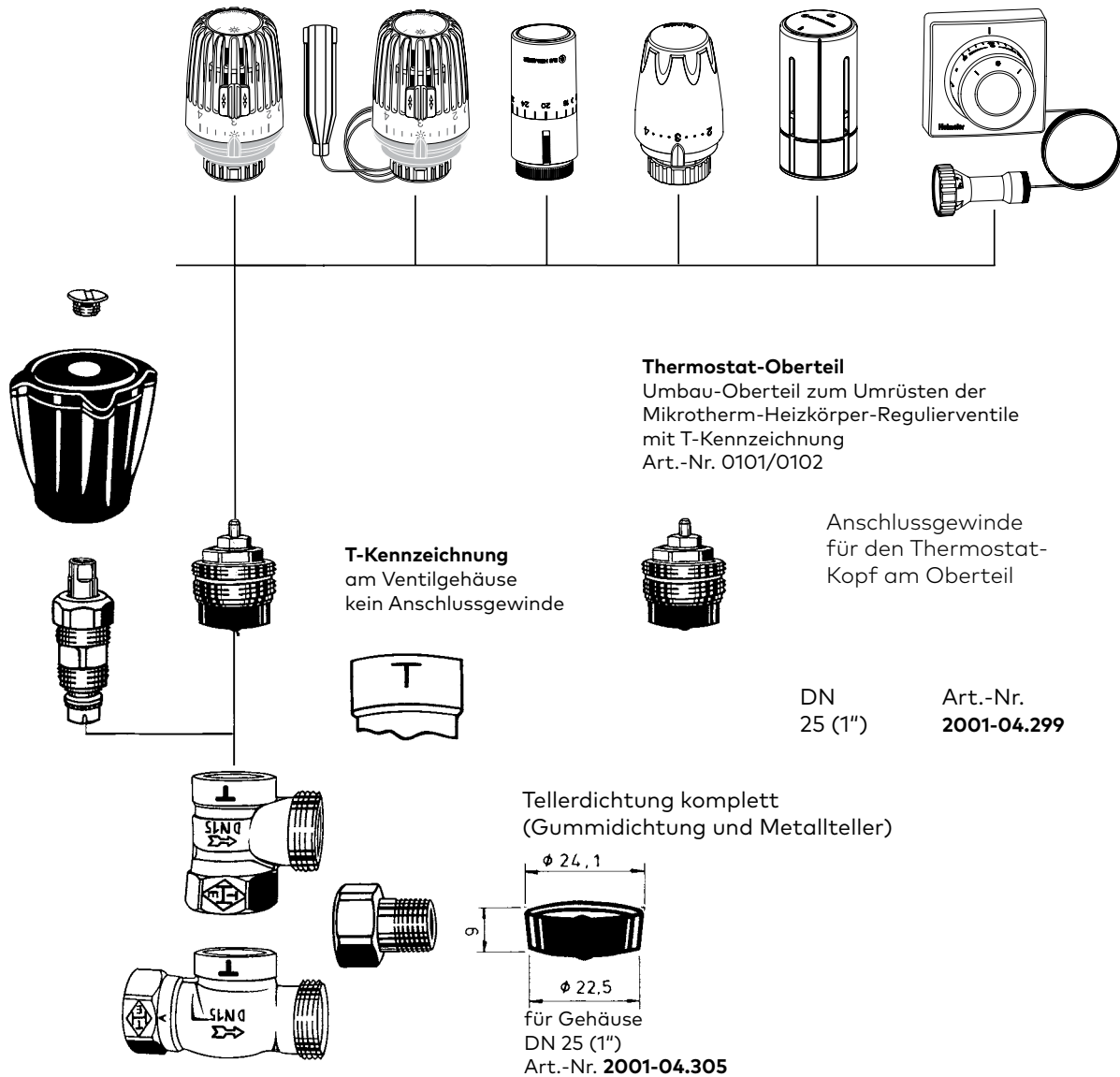

Steckschlüssel SW 19
zum lösen und Festziehen der
Thermostat-Oberteile

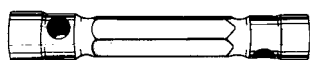

Achtung:
Keine Oberteile aus Thermostat-Ventilunterteilen in andere Gehäuse einsetzen.
Nur neue Umrüst-Oberteile verwenden.

Umrüstung von Mikrotherm-Handreguliertventilen
 DN 10 (3/8") bis DN 20 (3/4")
 (ohne Kennzeichnung am Gehäuse) in Thermostatventile

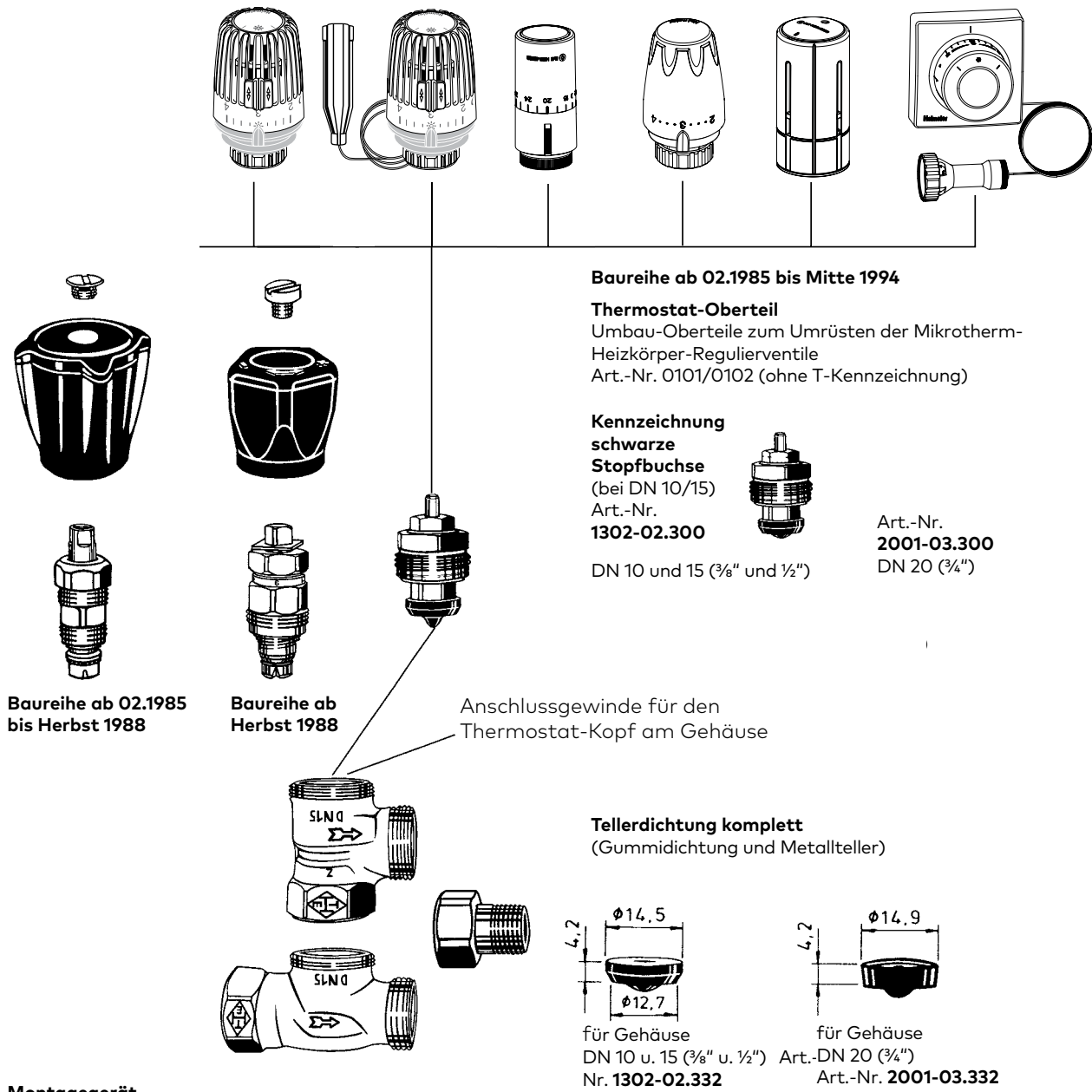

Montagegerät

Mit dem Montagegerät und zusätzlicher Spindel ist das Mikrotherm Handreguliertventil Form I der Baureihe ab 1988 ohne Entleeren der Heizungsanlage in ein Thermostatventil umrüstbar (nur für die Umrüstung von Handreguliertventilen der Baugrößen DN 10 bis 15 (3/8" bis 3/4") zu verwenden).

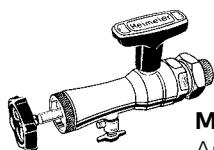

Montagegerät
 Art.-Nr. **9721-00.000**

Umrüstung von Mikrotherm-Handregulierventilen
 DN 10 (3/8") bis DN 15 (1/2"),
 (mit Nockenkenzeichnung am Gehäuse) in Thermostatventile

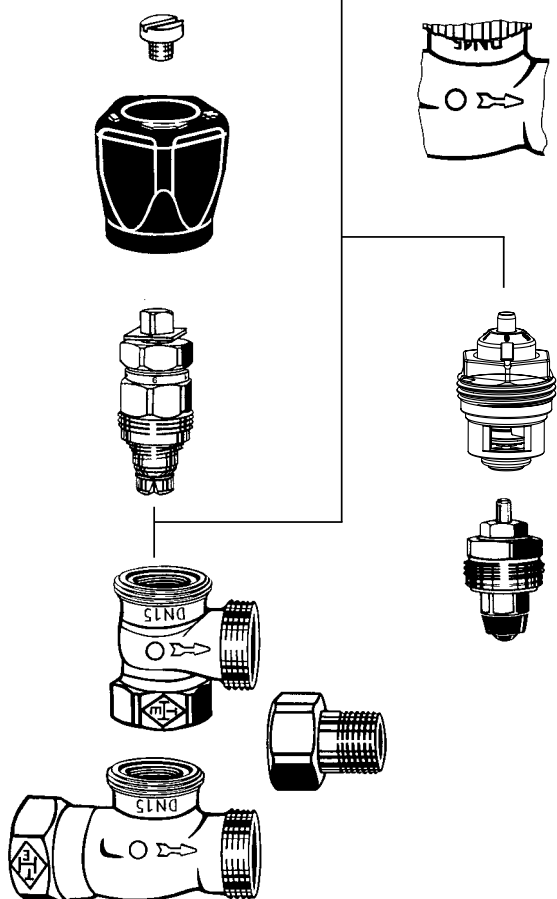
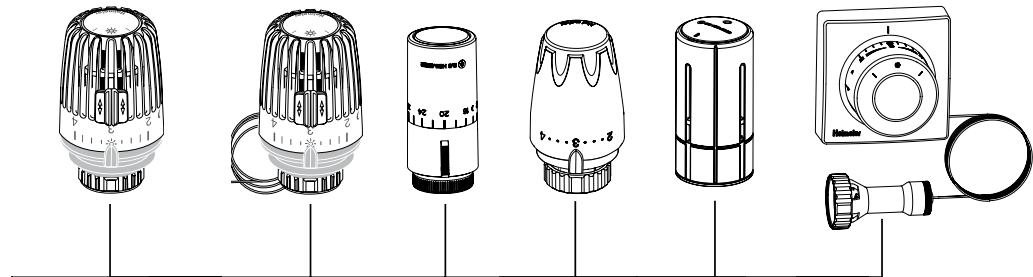

Baureihe ab Mitte 1994 bis 2013

Thermostat-Oberteile
 Umbau-Oberteile zum Umrüsten der
 Mikrotherm-Heizkörper-Regulierventile
 mit Nockenkenzeichnung
 Art.-Nr.: 0101-0102

Nockenkenzeichnung ab 1994

Umrüst-/Ersatzoberteile

V-exakt mit genauer Voreinstellung
 Art.-Nr.: 3502-24.300

Standard
 Art.-Nr.: 2001-02.300

Achtung:
 Keine Oberteile aus Thermostat-Ventilunterteilen
 in andere Gehäuse einsetzen.
 Nur neue Umrüst-Oberteile verwenden.

Steckschlüssel SW 19
 zum Lösen und Festziehen der
 Thermostat-Oberteile



Umrüstung von Mikrotherm-Handregulierventilen
DN 10 (3/8") bis DN 20 (1/2"),
(mit II-Kennzeichnung am Gehäuse) in Thermostatventile

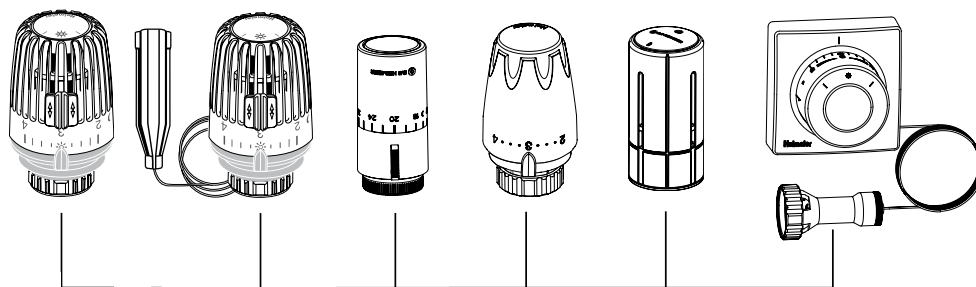

Baureihe ab 2013

Thermostat-Oberteile

Umbau-Oberteile zum Umrüsten der
Mikrotherm-Heizkörper-Regulierventile
mit II-Kennzeichnung
Art.-Nr.: **0101-0102**

II-Kennzeichnung ab 2013

Umrüst-/Ersatzoberteile

V-exact II mit stufenloser Voreinstellung
Art.-Nr.: **3700-02.300**

Standard
Art.-Nr.: **1302-02.300**

Achtung:
Keine Oberteile aus Thermostat-Ventilunterteilen
in andere Gehäuse einsetzen.
Nur neue Umrüst-Oberteile verwenden.

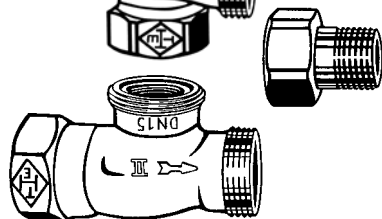
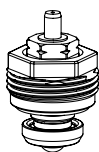
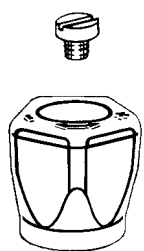

Steckschlüssel SW 19
zum Lösen und Festziehen der
Thermostat-Oberteile



Umrüstung von Mikrotherm-Handregulierventilen
 DN 10 (3/8") bis DN 20 (1/2"),
 (mit II+-Kennzeichnung am Gehäuse) in Thermostatventile

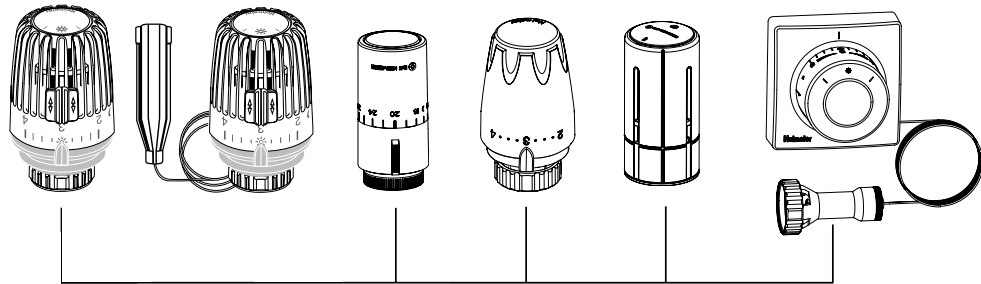

Baureihe ab 2015

Thermostat-Oberteile

Umbau-Oberteile zum Umrüsten der
 Mikrotherm-Heizkörper-Regulierventile
 mit II+-Kennzeichnung
 Art.-Nr.: **0101-0102**

II+-Kennzeichnung **ab 2015**

Umrüst-/Ersatzoberteile

Eclipse mit automatischer Durchflussregelung

Art.-Nr.: **3930-02.300**
 Δp min. 10 - 100 l/h = 10 kPa
 Δp min. 100 - 150 l/h = 15 kPa

V-exact II mit stufenloser Voreinstellung

Art.-Nr.: **3700-02.300**

Standard

Art.-Nr.: **1302-02.300**

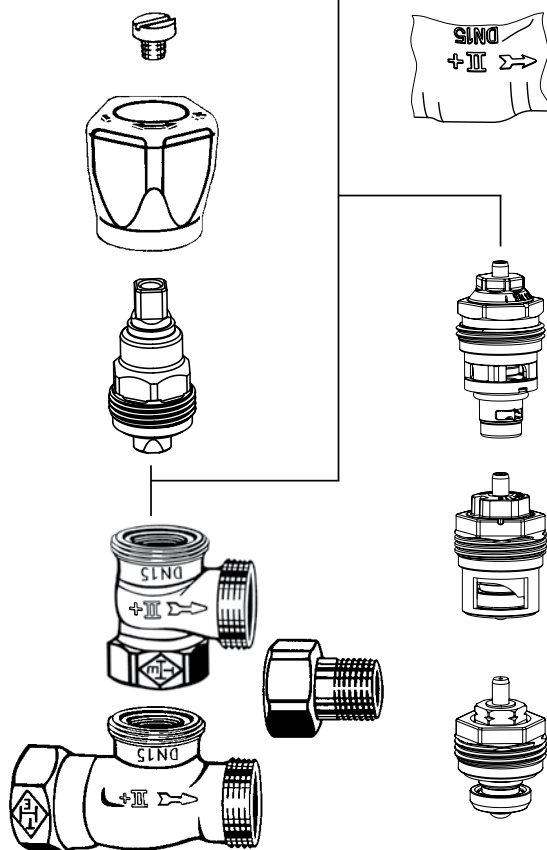

Steckschlüssel SW 19
 zum Lösen und Festziehen der
 Thermostat-Oberteile



Achtung:

**Keine Oberteile aus Thermostat-Ventilunterteilen
 in andere Gehäuse einsetzen.
 Nur neue Umrüst-Oberteile verwenden.**

Umrüstung von Heimeier Einrohr-Handventilen (Einrohrventil mit Tauchrohr)

Mikrotherm Einrohr-Handregulierventile mit T-Kennzeichnung in Tauchrohrausführung sind auf Thermostatventile umrüstbar.
Hierbei wird das Mikrotherm Handregulier-Oberteil gegen ein Thermostat-Oberteil (Umrüst-Oberteil Art.-Nr. 0037-02.300) ausgetauscht.

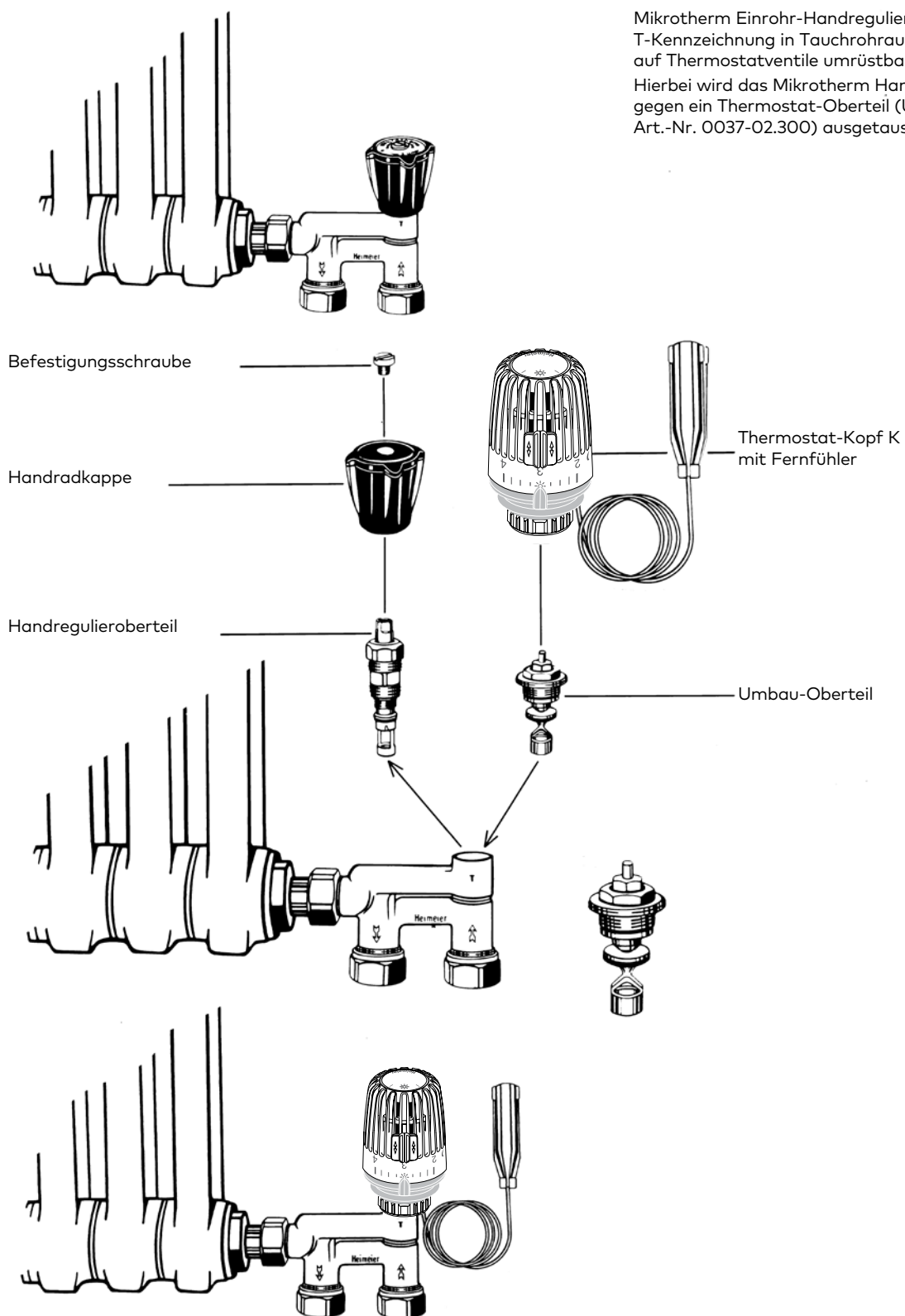

Umrüstung von Heimeier Einrohr-Handventilen (Universal-Einrohrventil)

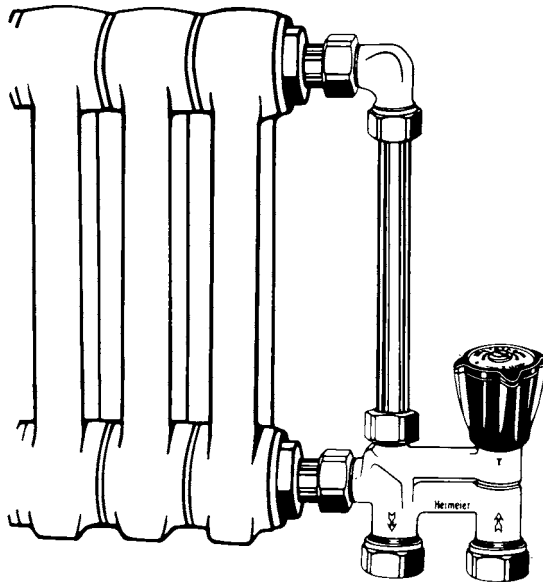

Mikrotherm-Einrohr-Handregulierventile mit T-Kennzeichnung in Universalausführung sind nach dem E-Z System auf Thermostatventile umrüstbar.

Hierbei ist die Winkelklemmverschraubung im Heizkörpervorlauf gegen ein Durchgangs-Ventilunterteil mit Bogenverschraubung (Art.-Nr. 2244-02.000 blaue Bauschutzkappe) auszutauschen. Vorhandenes Vorlauf-Rohr entsprechend kürzen und neue Klemmverschraubung (Art.-Nr. 2201-15.351) einsetzen.

Das Mikrotherm-Handregulier-Oberteil wird gegen das Sonderoberteil (Art.-Nr. 4300-02.002) ausgetauscht.

Zubehör

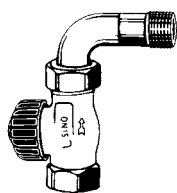

Beschreibung

Durchgangs-Thermostat-Ventilunterteil mit Bogenverschraubung
für alle Thermostat-Köpfe
mit Bauschutzkappe blau
Rotguss vernickelt DN 15 (½")

Art.-Nr.

2244-02.000

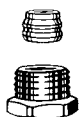

Klemmverschraubung

für Präzisionsstahlrohr, vernickelt
Anschluss Innengewinde Rp ½

2201-15.351



Sonderoberteil

für den Austausch des Handregulieroberteils
beim Einrohr-Handregulierventil
in Universalausführung
Wasserverteilung 50/50

4300-02.002

Umrüstung von Heimeier Einrohr-Handventilen (Universal-Einrohrventil)

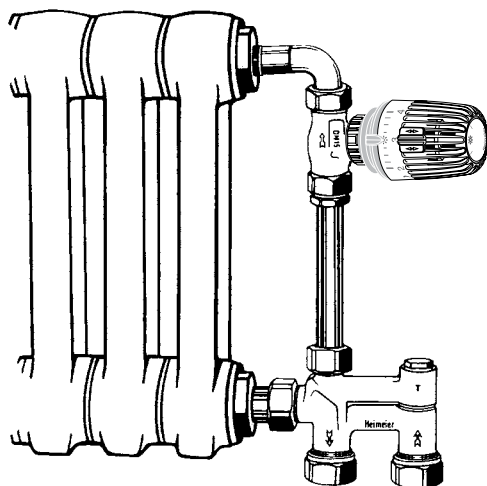
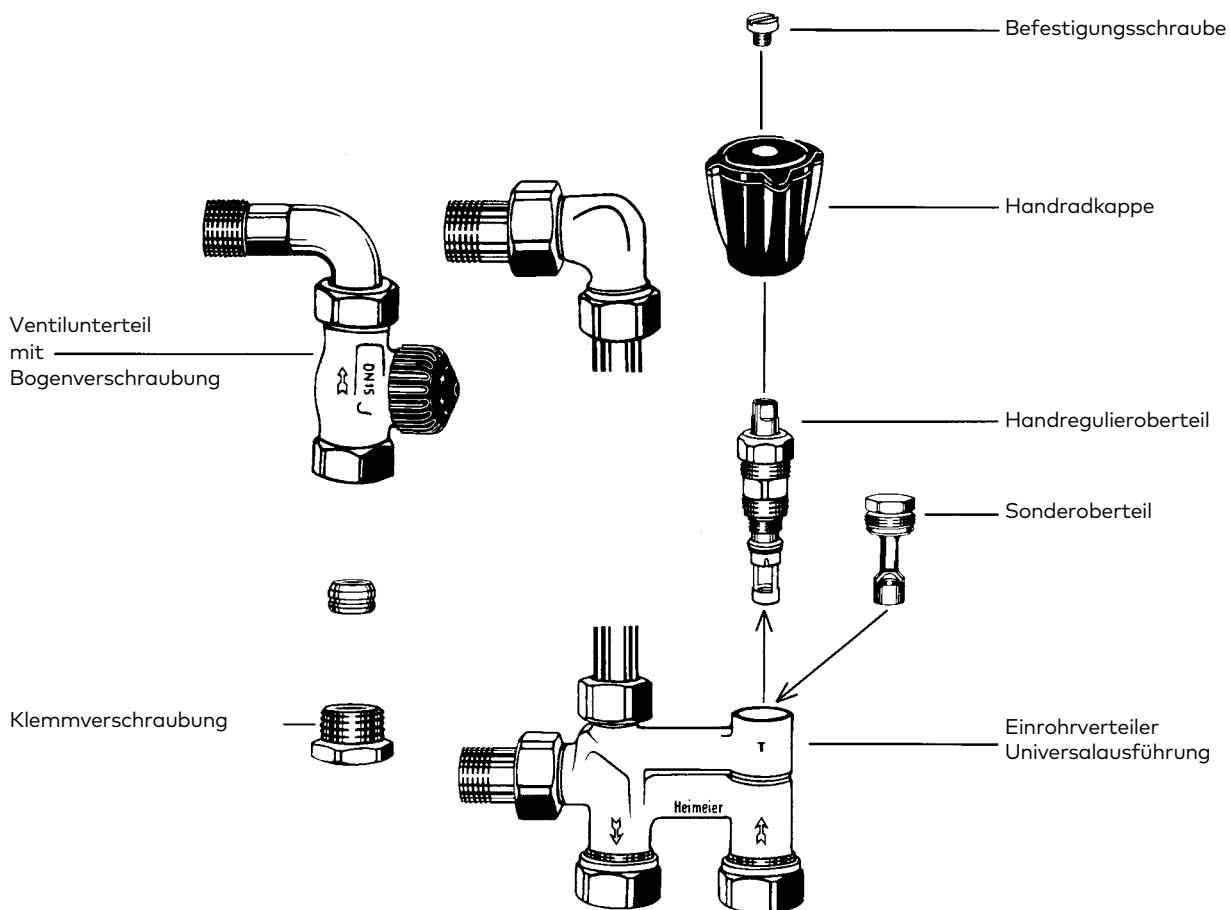

Umgerüstetes IMI Heimeier Einrohrventil mit
Thermostat-Kopf K

Ersatz Thermostat-Oberteile für Thermostat-Ventilunterteile



T-Kennzeichnung am Ventilgehäuse kein Anschlussgewinde



Anschlussgewinde für den Thermostat-Kopf am Ventilgehäuse



Nockenkennezeichnung am Ventilgehäuse



II-Kennzeichnung am Ventilgehäuse



II+ -Kennzeichnung am Ventilgehäuse

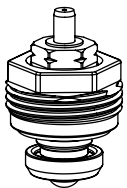

Standard

Stopfbuchse schwarze Kennzeichnung, für Thermostat-Ventilgehäuse **mit II-Kennzeichnung, ab 2012 und II+ -Kennzeichnung, ab 2015.**

Ersatz-Oberteile Für DN-Ventil	EAN	Artikel-Nr.
10, 15, 20	4024052132614	1302-02.300

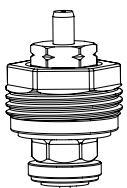

Sonderoberteil für umgekehrte Flussrichtung

bei vertauschtem Vor- und Rücklauf. Für Thermostat-Ventilgehäuse **mit II-Kennzeichnung, ab 2012 und II+ -Kennzeichnung, ab 2015.**

Ersatz-Oberteile Für DN Ventil	EAN	Artikel-Nr.
10, 15, 20	4024052459414	3850-02.300

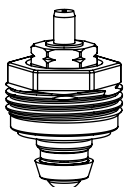

Standard

Stopfbuchse ohne farbliche Kennzeichnung.

Ersatz-Oberteile Für DN-Ventil	EAN	Artikel-Nr.
ab 1982 bis Ende 2011		
10, 15	4024052158218	2001-02.300
20	4024052159215	2001-03.300
mit T-Kennzeichnung		
25	4024052159819	2001-04.299

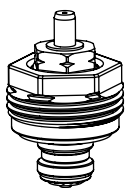

Sonderoberteil für umgekehrte Flussrichtung

bei vertauschtem Vor- und Rücklauf.

Ersatz-Oberteile	EAN	Artikel-Nr.
	4024052492411	2002-24.300

Für Thermostat-Ventilgehäuse:

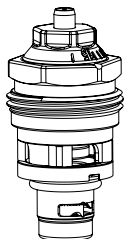
 – **Standard ab Ende 1982 bis Ende 2011**, DN 10, 15

 – **V-exakt/F-exakt ab 1994 bis Ende 2011**, DN 10–20

Eclipse mit automatischer Durchflussregelung

 für Thermostat-Ventilgehäuse **mit II+ -Kennzeichnung, ab 2015.**

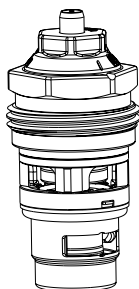
Umrüst-/Ersatz-Oberteile Für DN-Ventil	EAN	Artikel-Nr.
10, 15, 20	4024052940912	3930-02.300



Eclipse 300 mit automatischer Durchflussregelung für große Heizkörper und kleine Temperaturspreizungen

 Für Thermostat-Ventilgehäuse **mit HF (High Flow)-Kennzeichnung, ab 2021.**

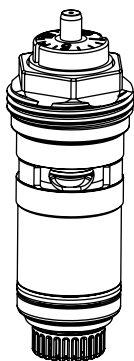
Umrüst-/Ersatz-Oberteile Für DN-Ventil	EAN	Artikel-Nr.
15	4024052054428	3951-00.300

A-exact mit automatischer Durchflussregelung

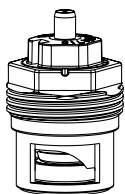
Ersatz-Oberteile Für DN-Ventil	EAN	Artikel-Nr.
10, 15, 20	4024052909315	3901-02.300



V-exact II mit genauer stufenloser Voreinstellung

 für Thermostat-Ventilgehäuse **mit II-Kennzeichnung, ab 2012 und II+ -Kennzeichnung, ab 2015.**

Umrüst-/Ersatz-Oberteile Für DN-Ventil	EAN	Artikel-Nr.
10, 15, 20	4024052841417	3700-02.300

V-exact II mit genauer stufenloser Voreinstellung
Sonderoberteil für umgekehrte Flussrichtung bei vertauschtem Vor- und Rücklauf. Für Thermostat-Ventilgehäuse **mit II-Kennzeichnung, ab 2012 und II+ -Kennzeichnung, ab 2015.**

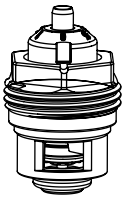
Umrüst-/Ersatz-Oberteile Für DN-Ventil	EAN	Artikel-Nr.
10, 15, 20	4024052951611	3700-24.300



V-exakt mit genauer Voreinstellung

für Thermostat-Ventilgehäuse **mit Nockenkenzeichnung, ab 1994 bis Ende 2011.**
Mit gelber Kennzeichnung. Auch geeignet für umgekehrte Flussrichtung.

Umrüst-/Ersatz-Oberteile Für DN-Ventil	EAN	Artikel-Nr.
10, 15 (auch für DN 20 V-exakt Gehäuse)	4024052737611	3502-24.300

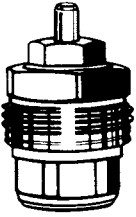

Voreinstellung

Stopfbuchse weiße Kennzeichnung, **ab 1985 bis 1994.**

Ersatz-Oberteile Für DN-Ventil	EAN	Artikel-Nr.
10, 15, 20	4024052169719	2101-02.299

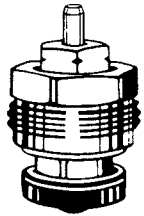

Schwerkraft

Ersatz-Oberteile Für DN-Ventil	EAN	Artikel-Nr.
Bis Ende 1984. Stopfbuchse ohne farbliche Kennzeichnung		
15	4024052179411	2241-02.299
Ab 1985. Stopfbuchse blaue Kennzeichnung		
10, 15	4024052183715	2340-02.299
Ohne farbliche Kennzeichnung		
20 (*05→), 25	4024052159819	2001-04.299

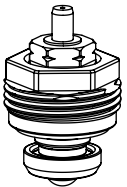

Mikrotherm

Ab Februar 1985 für Mikrotherm-Regulierventile, für Ventilgehäuse **mit Anschlussgewinde für Thermostat-Kopf.**

Umrüst-/Ersatz-Oberteile Für DN-Ventil	EAN	Artikel-Nr.
Stopfbuchse schwarze Kennzeichnung		
10, 15	4024052132614	1302-02.300
Ohne farbliche Kennzeichnung		
20	4024052159215	2001-03.300

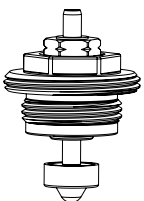

Mikrotherm

Alte Ausführung, bis Februar 1985, für Mikrotherm-Regulierventile, für Ventilgehäuse **mit T-Kennzeichnung.**

Umrüst/Ersatz-Oberteile Für DN-Ventil	EAN	Artikel-Nr.
10, 15	4024052217014	4101-02.300
20	4024052217410	4101-03.300
25	4024052159819	2001-04.299

Ersatz Thermostat-Oberteile für Ventilheizkörper

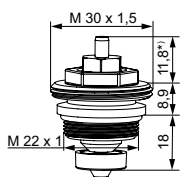
Thermostat-Oberteil

für Ventilheizkörper.
für Diatherm LTV Heizkörper mit eingebautem Landis+Gyr-Thermostat-Oberteil (Ventilkoppel). Auch für Stetherm. Ab Jan. 1984 bis Feb. 1985.

Einschraubgewinde	EAN	Artikel-Nr.
M22x1	4024052221417	4148-02.301

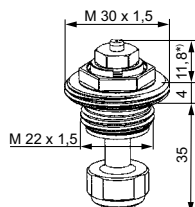
Thermostat-Oberteil

für Ventilheizkörper.
Mit stufenloser Voreinstellung.
Für z. B. Biasi, Concept, Diatherm, Dianorm, Ferroli, Superia, Arbonia. Ab 1989.

Einschraubgewinde	EAN	Artikel-Nr.
M22x1,5	4024052324996	4316-02.300

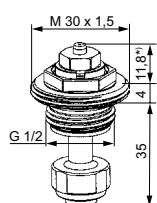
Thermostat-Oberteil

für Ventilheizkörper.
Mit stufenloser Voreinstellung.
Bauschutzkappe weiß.
Für Dia-therm „LX“. Ab März 1991.

Einschraubgewinde	EAN	Artikel-Nr.
G1/2	4024052229819	4320-02.301

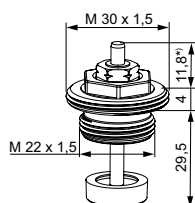
Thermostat-Oberteil

für Ventilheizkörper.
Ohne Voreinstellung.
Für z. B. Biasi, Concept, Dianorm, Ferroli, Superia. Ab 1992.

Einschraubgewinde	EAN	Artikel-Nr.
M22x1,5	4024052229918	4321-03.300

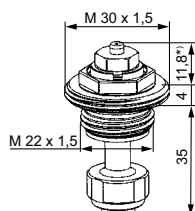
Thermostat-Oberteil

für Ventilheizkörper.
Mit stufenloser Voreinstellung.
Bauschutzkappe weiß.
Für z. B. Biasi, Concept, DEF, DiaNorm, Ferroli, Henrad, Purmo, Radson, Superia, Veha. Ab Juli 1992.

Einschraubgewinde	EAN	Artikel-Nr.
M22x1,5	4024052230013	4322-02.300

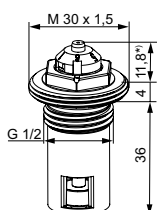
Thermostat-Oberteil VHV

für Ventilheizkörper.
Mit 6 Voreinstellbereichen.
für Ventilheizkörper Dia-therm „LX“
Ab August 1994

Einschraubgewinde	EAN	Artikel-Nr.
G1/2	4024052323593	4324-03.301

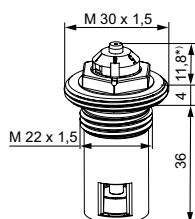
Thermostat-Oberteil VHV

für Ventilheizkörper.
Mit 6 Voreinstellbereichen.
Für z. B. Ferroli, Zenith.
Ab August 1994.

Einschraubgewinde	EAN	Artikel-Nr.
M22x1,5	4024052230518	4326-03.300

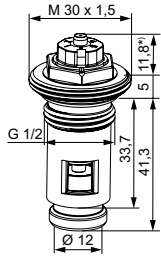

Thermostat-Oberteil VHV

für Ventilheizkörper.
Mit 6 Voreinstellbereichen.
Ab 2006.
Für Korado, Superia, Demrad, Henrad,
Stelrad.

Einschraubgewinde	EAN	Artikel-Nr.
G 1/2	4024052459315	4333-00.301

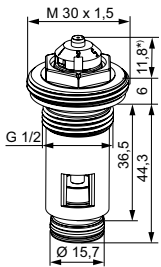

Thermostat-Oberteil VHV

für Ventilheizkörper.
Mit 6 Voreinstellbereichen.
Ab Oktober '99.
Für z. B. Biasi, Concept, Korado, ECA.

Einschraubgewinde	EAN	Artikel-Nr.
G 1/2	4024052340712	4340-00.301

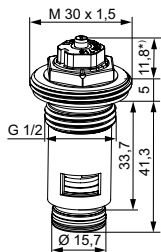

Thermostat-Oberteil VHV8S

für Ventilheizkörper.
Mit 8 stufenlosen Voreinstellwerten.
Für z. B. Brugman.
Ab 2002.

Einschraubgewinde	EAN	Artikel-Nr.
G1/2	4024052598519	4343-01.300

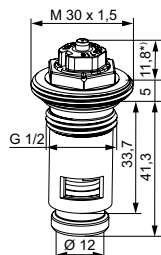

Thermostat-Oberteil VHV8S

für Ventilheizkörper.
Mit 8 stufenlosen Voreinstellwerten.
Für z. B. Korado, U.S. Steel, Henrad,
Caradon Stelrad. Ab 2006.
KEYMARK-zertifiziert und geprüft nach
EN 215.

Einschraubgewinde	EAN	Artikel-Nr.
G1/2	4024052522996	4360-00.300

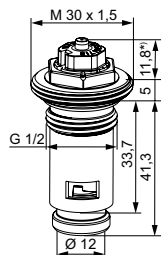

Thermostat-Oberteil VHF8S

für Ventilheizkörper.
Mit 8 stufenlosen Feininstellwerten
Für z. B. Korado, U.S. Steel, Henrad,
Caradon Stelrad. Ab 2006.
KEYMARK-zertifiziert und geprüft nach
EN 215.

Einschraubgewinde	EAN	Artikel-Nr.
G1/2	4024052553211	4361-00.301

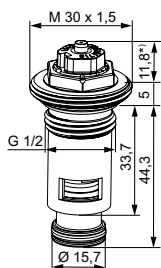

Thermostat-Oberteil VHV8S

für Ventilheizkörper.
Mit 8 stufenlosen Voreinstellwerten.
Für Lyngson.
Ab 2008.

Einschraubgewinde	EAN	Artikel-Nr.
G1/2	4024052572519	4365-00.300

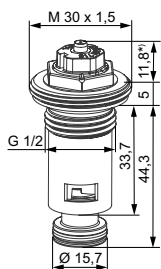

Thermostat-Oberteil VHF8S

für Ventilheizkörper.
Mit 8 stufenlosen Feinsteinstellwerten.
Für Lyngson.
Ab 2008.
(Gleichzeitig Ersatz für 4341)

Einschraubgewinde	EAN	Artikel-Nr.
G1/2	4024052575619	4366-00.300

*) Ventil geschlossen

Technische Änderungen der Heizkörper-Hersteller vorbehalten.

Zubehör für Ersatz Thermostat-Oberteile



Einstellschlüssel
für Eclipse. Farbe: orange.

Artikel-Nr.

- 3930-02.142
- 3501-02.142
- 3670-01.142

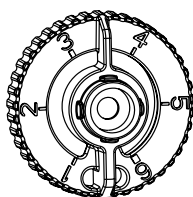

Einstellschlüssel
Für die Betätigung von HEIMEIER
Thermostat-Oberteilen für Ventilheizkörper
VHV und VHF 4324, 4326, 4327,
4328, 4333, 4334, 4340 und 4341
(4344 bis 09.2017) mit 6 Vor-/
Feinsteinstellbereichen.
Auch für Thermostat-Ventilunterteil
V-exakt bis Ende 2011 und F-exakt.

EAN	Artikel-Nr.
4024052207015	3501-02.142

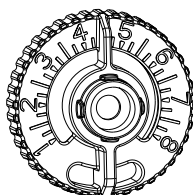

Einstellschlüssel
für Thermostat-Oberteile für
Ventilheizkörper VHV8S und VHF8S
4343, 4360, 4361, 4365 und 4366 mit 8
stufenlosen Vor-/Feinsteinstellwerten.



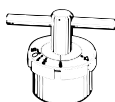



EAN	Artikel-Nr.
4024052035823	3670-01.142



Skalenschlüssel
zu Thermostat-Oberteil 4320-02.301,
4322-02.300. Für Voreinstellung.
(Skalenhaube braun)

EAN	Artikel-Nr.
4024052229413	4316-00.257

Klemmverschraubungen

	Beschreibung		Artikel-Nr.
	Klemmverschraubung	Ø Rohr	DN
	für Kupfer- oder Präzisionsstahlrohr nach	12	10 (³ / ₈ "
	DIN EN 1057/10305-1/2. Anschluss	15	15 (¹ / ₂ "
	Innengewinde Rp 3/8 – Rp 3/4.	16	15 (¹ / ₂ "
	Metallisch dichtend. Messing vernickelt.	18	20 (³ / ₄ "
	Bei einer Rohrwanddicke von 0,8 – 1 mm sind Stützhülsen einzusetzen. Angaben der Rohrhersteller beachten.		vernickelt 2201-12.351 2201-15.351 2201-16.351 2201-18.351
	Klemmverschraubung	Ø Rohr	vernickelt
	für Kupfer- oder Präzisionsstahlrohr nach	12	3831-12.351
	DIN EN 1057/10305-1/2.	15	3831-15.351
	Anschluss Außengewinde G 3/4 nach	16	3831-16.351
	DIN EN 16313 (Eurokonus).	18	3831-18.351
	Messing vernickelt. Metallisch dichtend. Bei einer Rohrwanddicke von 0,8–1 mm sind Stützhülsen einzusetzen. Angaben der Rohrhersteller beachten.		
	Anschluss Außengewinde M 24 x 1,5.	12	3800-12.351
		15	3800-15.351
		16	3800-16.351
	Stützhülse	Ø Rohr	L
	für Kupfer- oder Präzisionsstahlrohr	12	25,0
	mit einer Wandstärke von 1 mm.	15	26,0
	Messing.	16	26,3
		18	26,8
			Messing 1300-12.170 1300-15.170 1300-16.170 1300-18.170
	Klemmverschraubung	Ø Rohr	vernickelt
	für Kupfer- oder Präzisionsstahlrohr nach	15	1313-15.351
	DIN EN 1057/10305-1/2 und Edelstahlrohr.	18	1313-18.351
	Anschluss Außengewinde G 3/4 nach DIN EN 16313 (Eurokonus). Weich dichtend, max. 95 °C. Messing vernickelt.		
	Klemmverschraubung	Ø Rohr	vernickelt
	für Kunststoffrohr nach DIN 4726,	14 x 2	1311-14.351
	ISO 10508. PE-X: DIN 16892/16893,	16 x 2	1311-16.351
	EN ISO 15875; PB: DIN 16968/16969.	17 x 2	1311-17.351
	Anschluss Außengewinde G 3/4 nach	18 x 2	1311-18.351
	DIN EN 16313 (Eurokonus).	20 x 2	1311-20.351
	Messing vernickelt.		
	Klemmverschraubung	Ø Rohr	vernickelt
	für Alu/PEX Verbundrohr nach DIN 16836.	16 x 2	1331-16.351
	Messing vernickelt. Anschluss Außengewinde G ³ / ₄ .		
	Anschluss Innengewinde Rp1/2.	16 x 2	1335-16.351*)

*) verwendbar für Ventile ab 4.95

**IMI Hydronic Engineering
Deutschland GmbH**
Postfach 1124
59592 Erwitte, Deutschland
Telefon +49 2943 891-0
Telefax +49 2943 891-100
info.de@imi-hydronic.com
www.imi-hydronic.de

**IMI Hydronic Engineering
Ges.m.b.H**
Industriestrasse 9 Objekt 5
Postfach 45
AT-2353 Guntramsdorf
Telefon +43 2236 230 00-0
Telefax +43 2236 257 62
info.austria@imi-hydronic.com
www.imi-hydronic.at

**IMI Hydronic Engineering
Switzerland AG**
Mühlerainstrasse 26
CH-4414 Füllinsdorf
Telefon +41 61 906 26 26
Telefax +41 61 906 26 27
info.ch@imi-hydronic.com
www.imi-hydronic.ch